

102027 FAG

Радиально-упорные шарикоподшипники

ТИП: Шарикоподшипники, Радиально-упорные, Двухрядные, Ступичные подшипники (узлы),
 Производство FAG, поколение 3

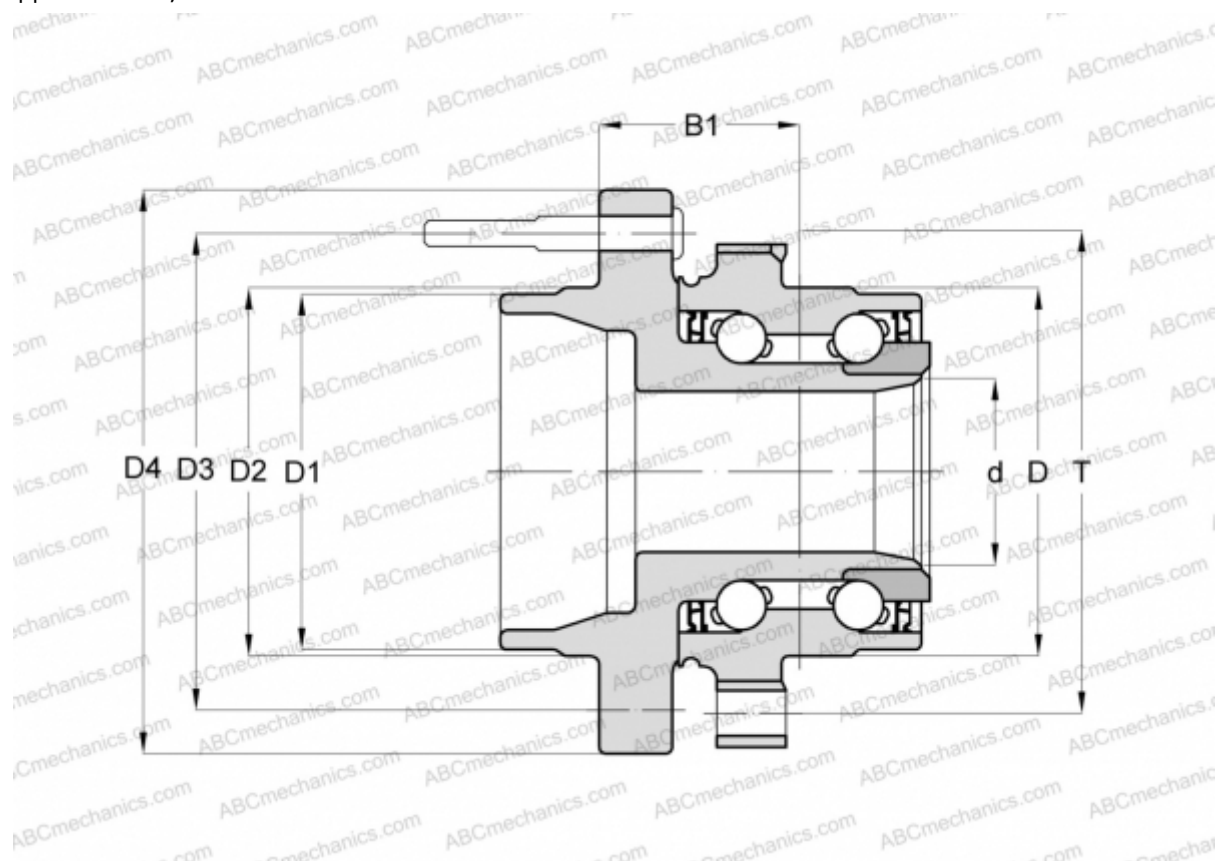

Технические характеристики

РАЗМЕРЫ, ММ

D	87,000
D1	56,900
D2	60,900
D3	100,000
D4	126,000
B1	37,500
T	112,000

ПРОИЗВОДИТЕЛЬ

[FAG](#)