

## 102028 FAG

Радиально-упорные шарикоподшипники

ТИП: Шарикоподшипники, Радиально-упорные, Двухрядные, Ступичные подшипники (узлы),  
 Производство FAG, поколение 3

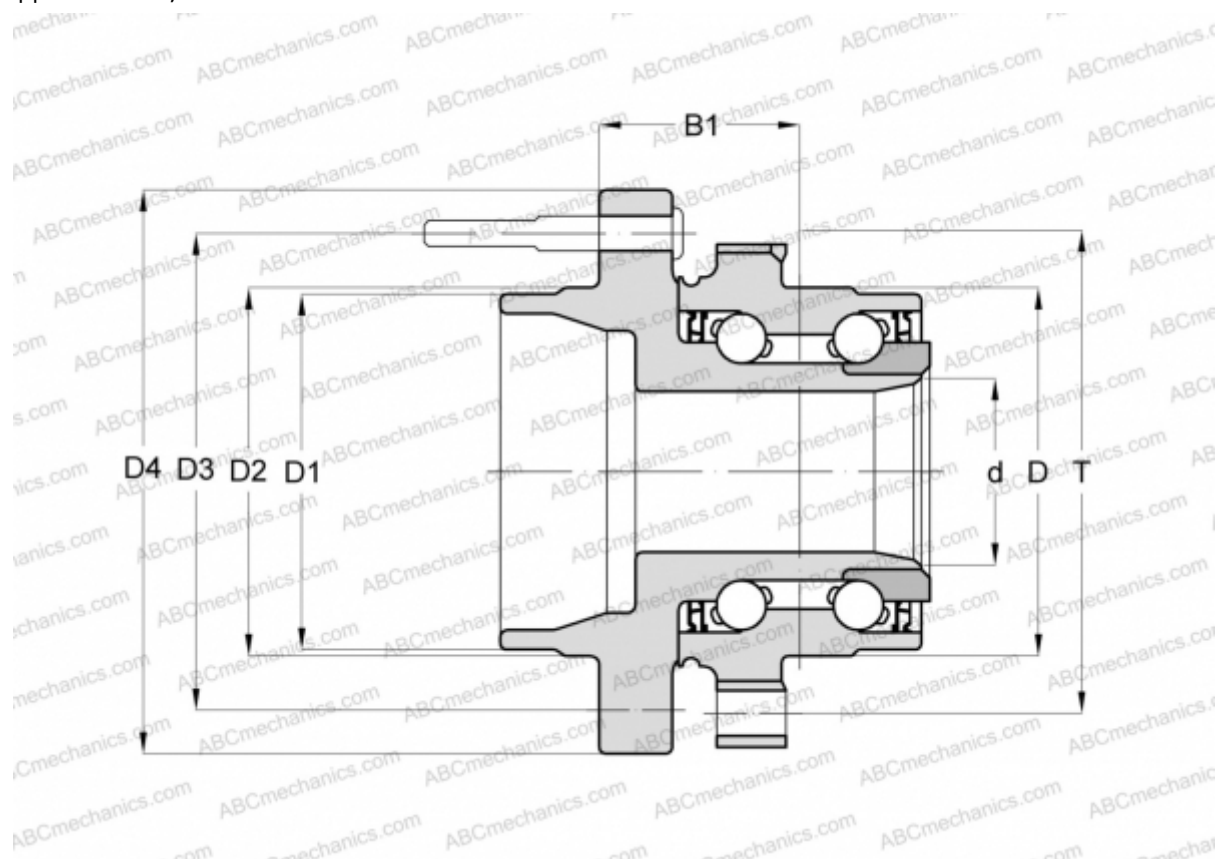

### Технические характеристики

#### РАЗМЕРЫ, ММ

D	87,000
D1	71,320
D2	73,250
D3	73,250
D4	139,000
B1	37,500
T	112,000

#### ПРОИЗВОДИТЕЛЬ

[FAG](#)