

## 102032 FAG

Радиально-упорные шарикоподшипники

ТИП: Шарикоподшипники, Радиально-упорные, Двухрядные, Ступичные подшипники (узлы),  
Производство FAG, поколение 3

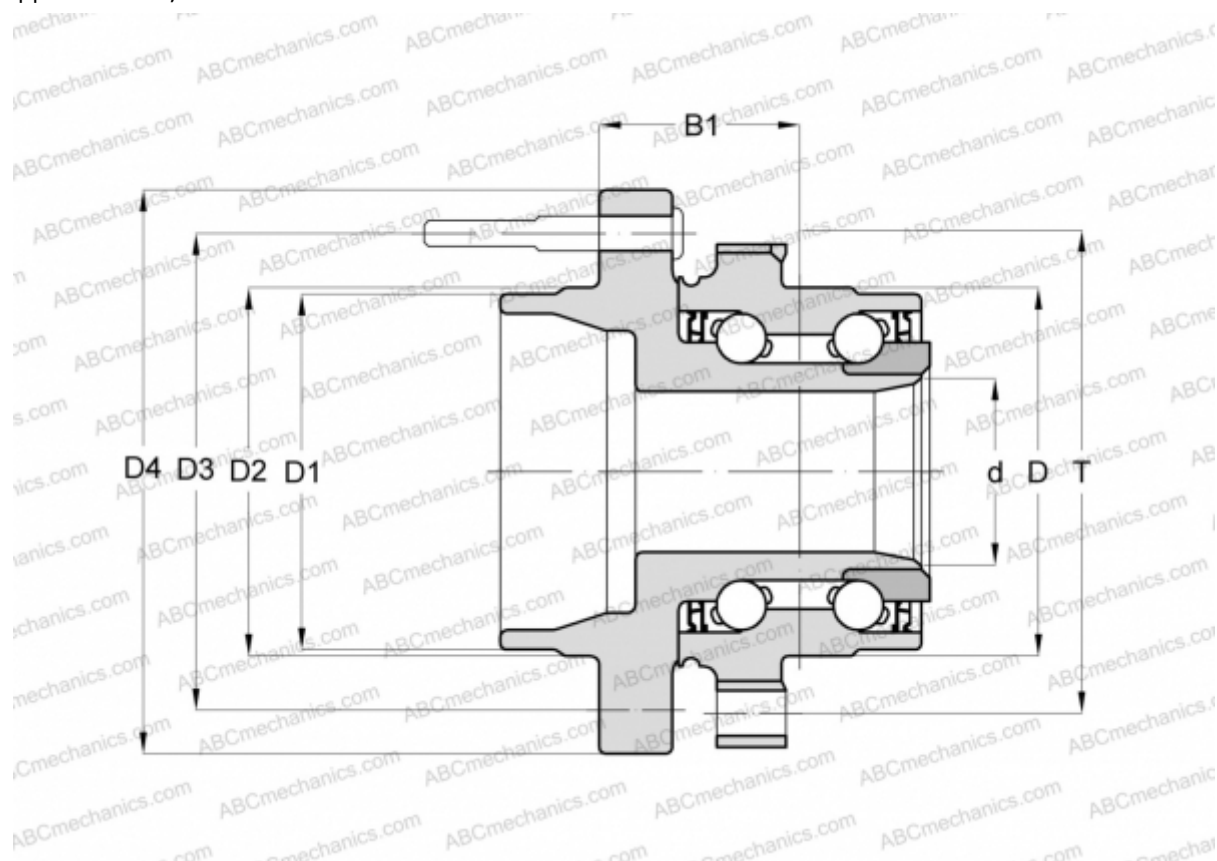

### Технические характеристики

#### РАЗМЕРЫ, ММ

|    |         |
|----|---------|
| D  | 84,000  |
| D1 | 67,000  |
| D2 | 68,900  |
| D3 | 114,300 |
| D4 | 142,000 |
| B1 | 40,500  |
| T  | 105,900 |

#### ПРОИЗВОДИТЕЛЬ

[FAG](#)