

102047 FAG

Радиально-упорные шарикоподшипники

ТИП: Шарикоподшипники, Радиально-упорные, Двухрядные, Ступичные подшипники (узлы),
Производство FAG, поколение 3

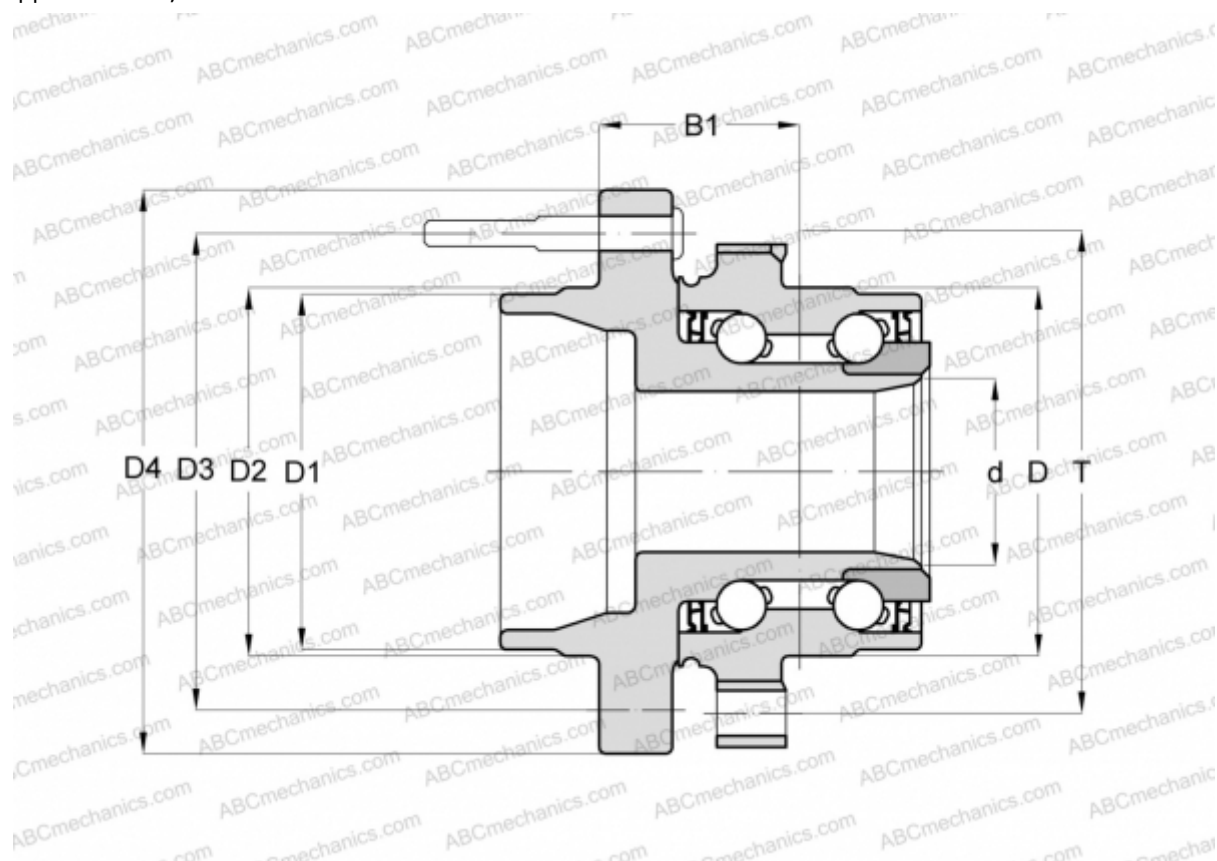

Технические характеристики

РАЗМЕРЫ, ММ

D	105,000
D1	77,700
D2	78,400
D3	139,700
D4	183,000
B1	48,800
T	133,000

ПРОИЗВОДИТЕЛЬ

[FAG](#)