

102050 FAG

Радиально-упорные шарикоподшипники

ТИП: Шарикоподшипники, Радиально-упорные, Двухрядные, Ступичные подшипники (узлы),
 Производство FAG, поколение 3

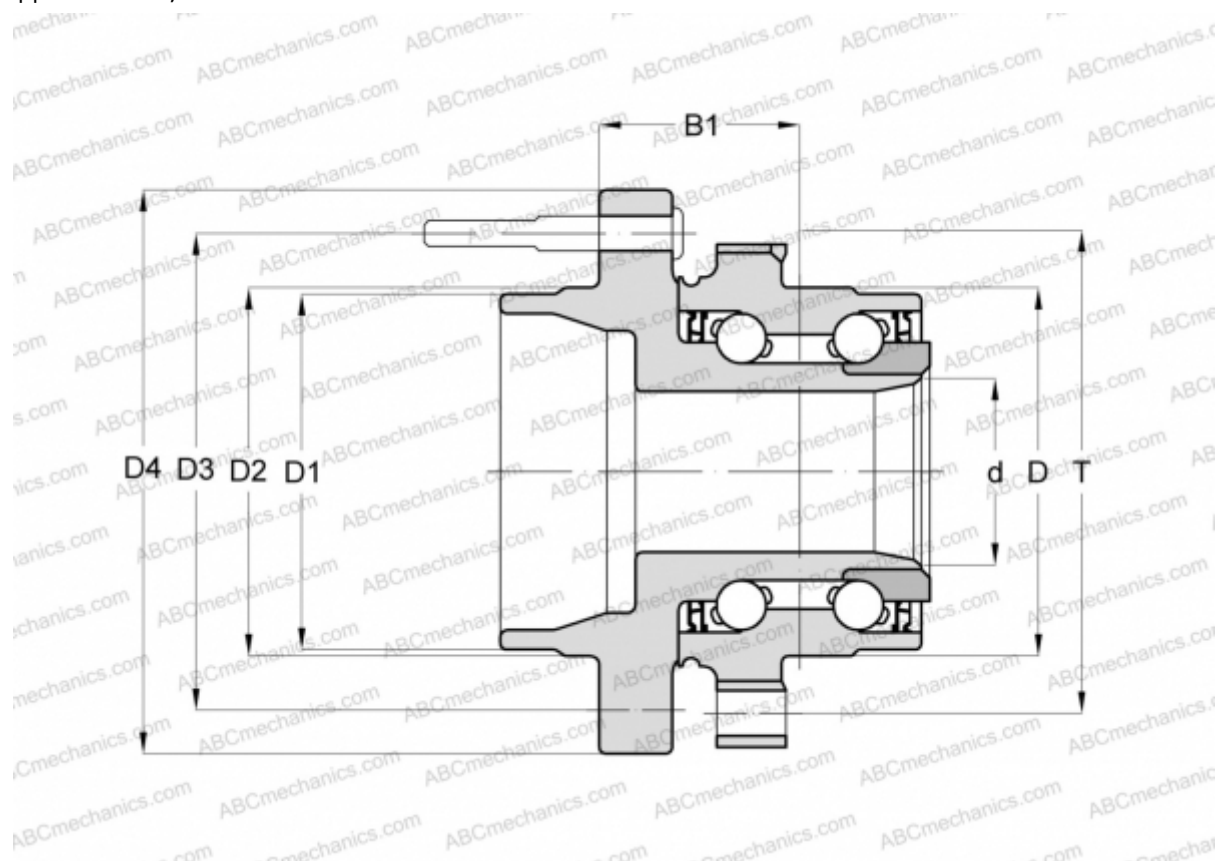

Технические характеристики

РАЗМЕРЫ, ММ

D	91,400
D1	70,100
D2	70,600
D3	115,000
D4	145,500
B1	42,100
T	105,500

ПРОИЗВОДИТЕЛЬ

[FAG](#)