

102051 FAG

Радиально-упорные шарикоподшипники

ТИП: Шарикоподшипники, Радиально-упорные, Двухрядные, Ступичные подшипники (узлы),
 Производство FAG, поколение 3

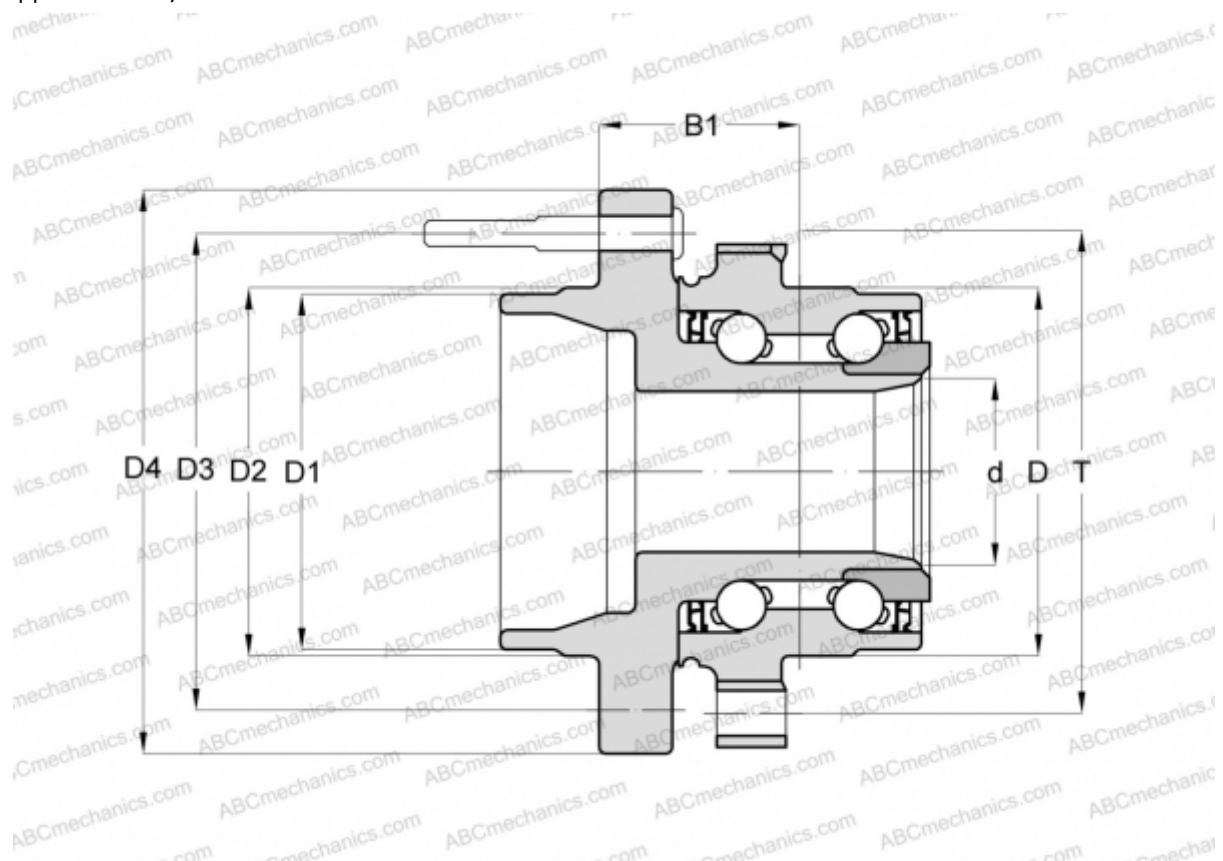

Технические характеристики

РАЗМЕРЫ, ММ

D	85,000
D1	67,000
D2	69,000
D3	114,300
D4	141,500
B1	48,500
T	110,000

ПРОИЗВОДИТЕЛЬ

[FAG](#)