

102059 FAG

Радиально-упорные шарикоподшипники

ТИП: Шарикоподшипники, Радиально-упорные, Двухрядные, Ступичные подшипники (узлы),
 Производство FAG, поколение 3

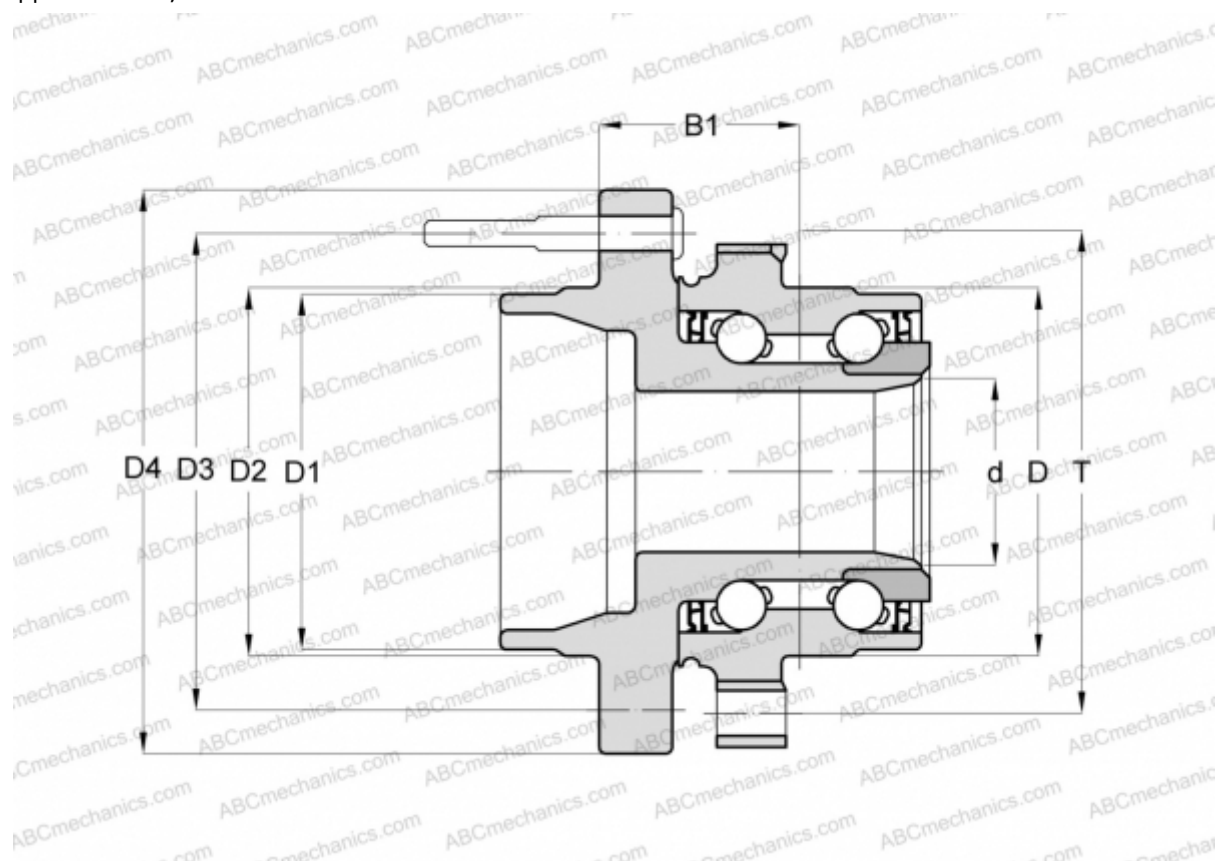

Технические характеристики

РАЗМЕРЫ, ММ

D	90,000
D1	70,140
D2	70,630
D3	115,000
D4	146,000
B1	42,000
T	116,000

ПРОИЗВОДИТЕЛЬ

[FAG](#)