

## 102076 FAG

Радиально-упорные шарикоподшипники

ТИП: Шарикоподшипники, Радиально-упорные, Двухрядные, Ступичные подшипники (узлы),  
 Производство FAG, поколение 3

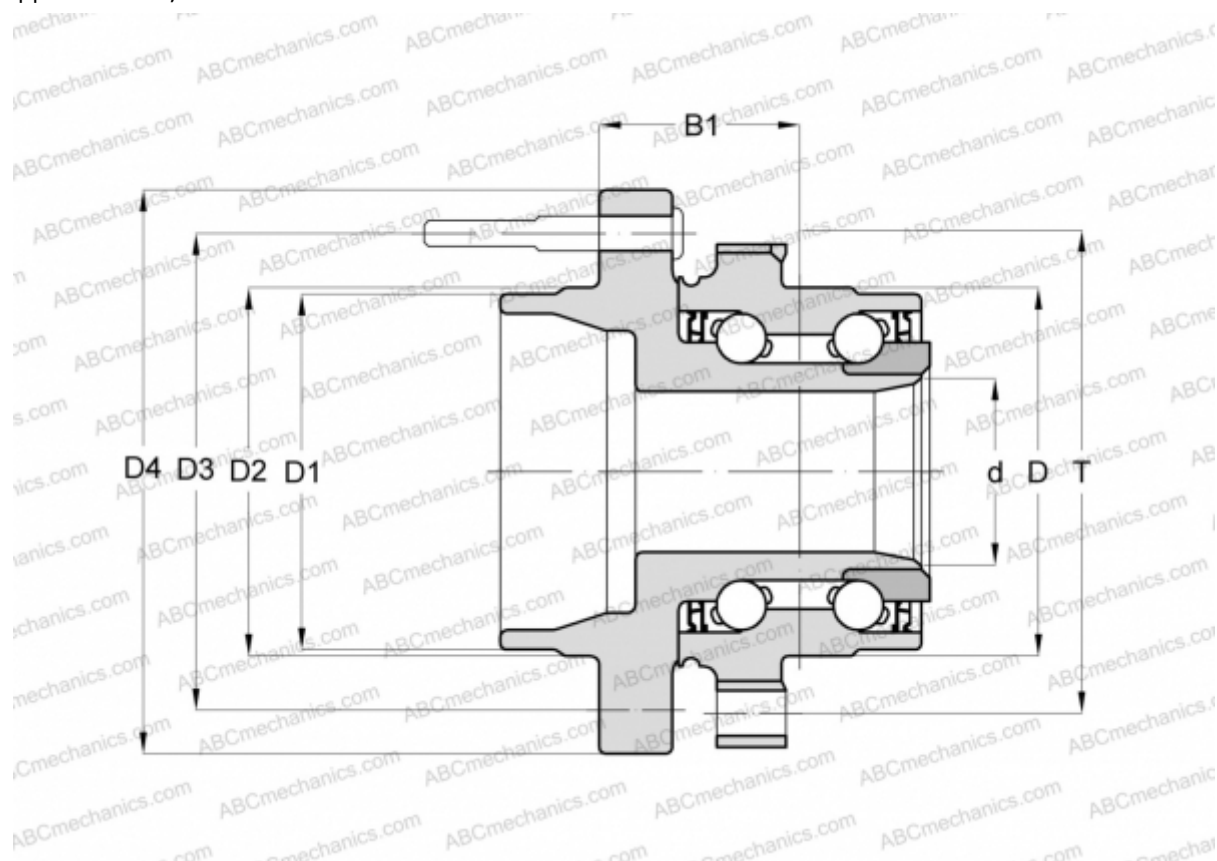

### Технические характеристики

#### РАЗМЕРЫ, ММ

D	66,000
D1	67,000
D2	90,000
D3	114,300
D4	137,500
B1	59,000
T	90,000

#### ПРОИЗВОДИТЕЛЬ

[FAG](#)