

102082 FAG

Радиально-упорные шарикоподшипники

ТИП: Шарикоподшипники, Радиально-упорные, Двухрядные, Ступичные подшипники (узлы),
Производство FAG, поколение 3

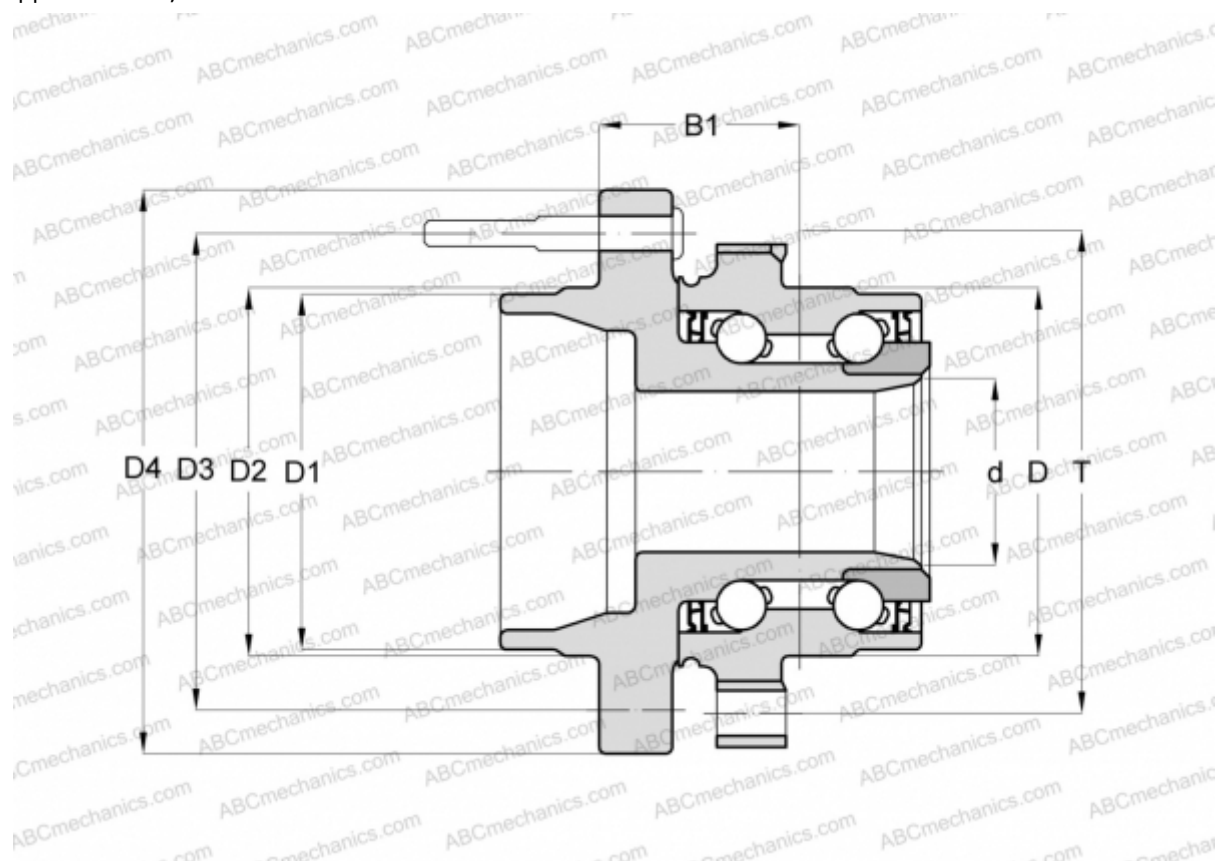

Технические характеристики

РАЗМЕРЫ, ММ

D	86,000
D1	71,430
D2	71,830
D3	114,300
D4	140,500
B1	48,000
T	108,000

ПРОИЗВОДИТЕЛЬ

[FAG](#)