

## 102091 FAG

Радиально-упорные шарикоподшипники

ТИП: Шарикоподшипники, Радиально-упорные, Двухрядные, Ступичные подшипники (узлы),  
 Производство FAG, поколение 3

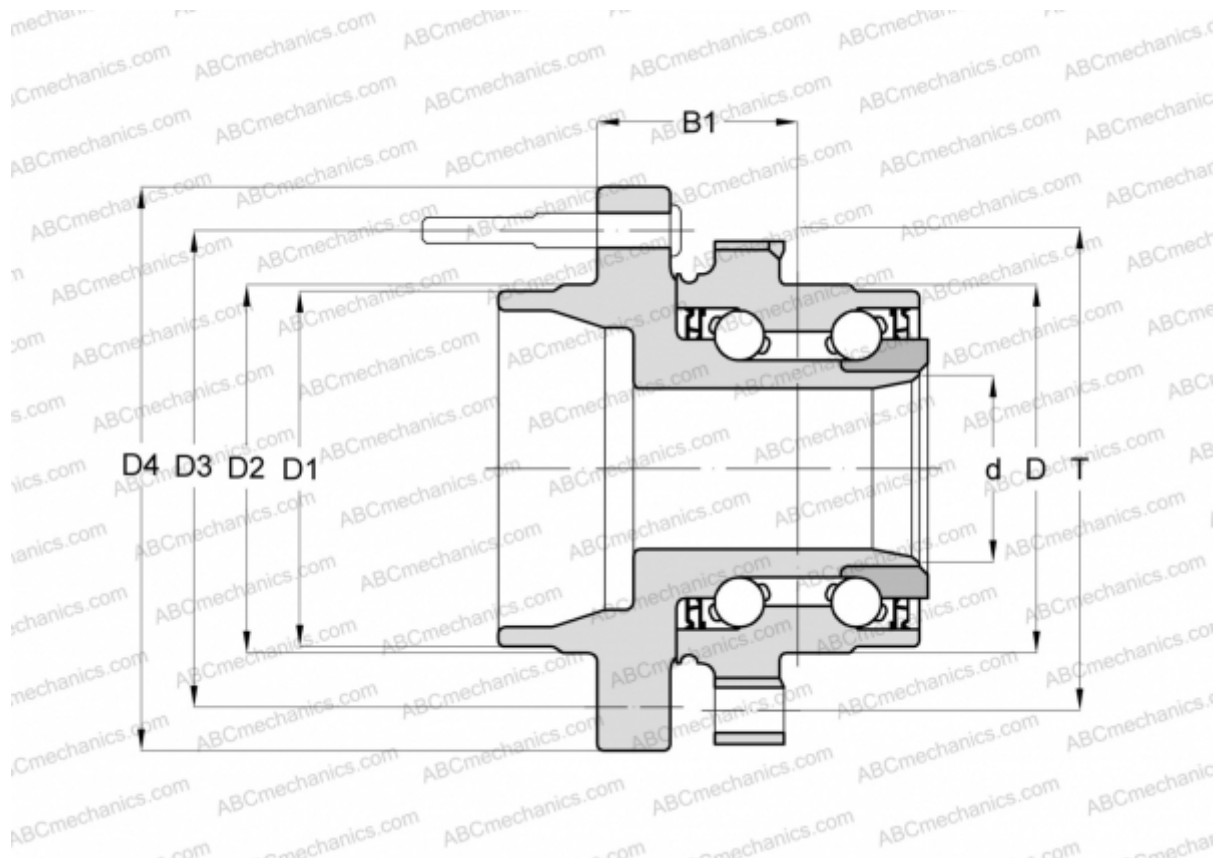

### Технические характеристики

#### РАЗМЕРЫ, ММ

D	61,000
D1	54,000
D2	55,000
D3	100,000
D4	140,005
B1	74,000
T	97,000

#### ПРОИЗВОДИТЕЛЬ

[FAG](#)