

102106 FAG

Радиально-упорные шарикоподшипники

ТИП: Шарикоподшипники, Радиально-упорные, Двухрядные, Ступичные подшипники (узлы),
 Производство FAG, поколение 3

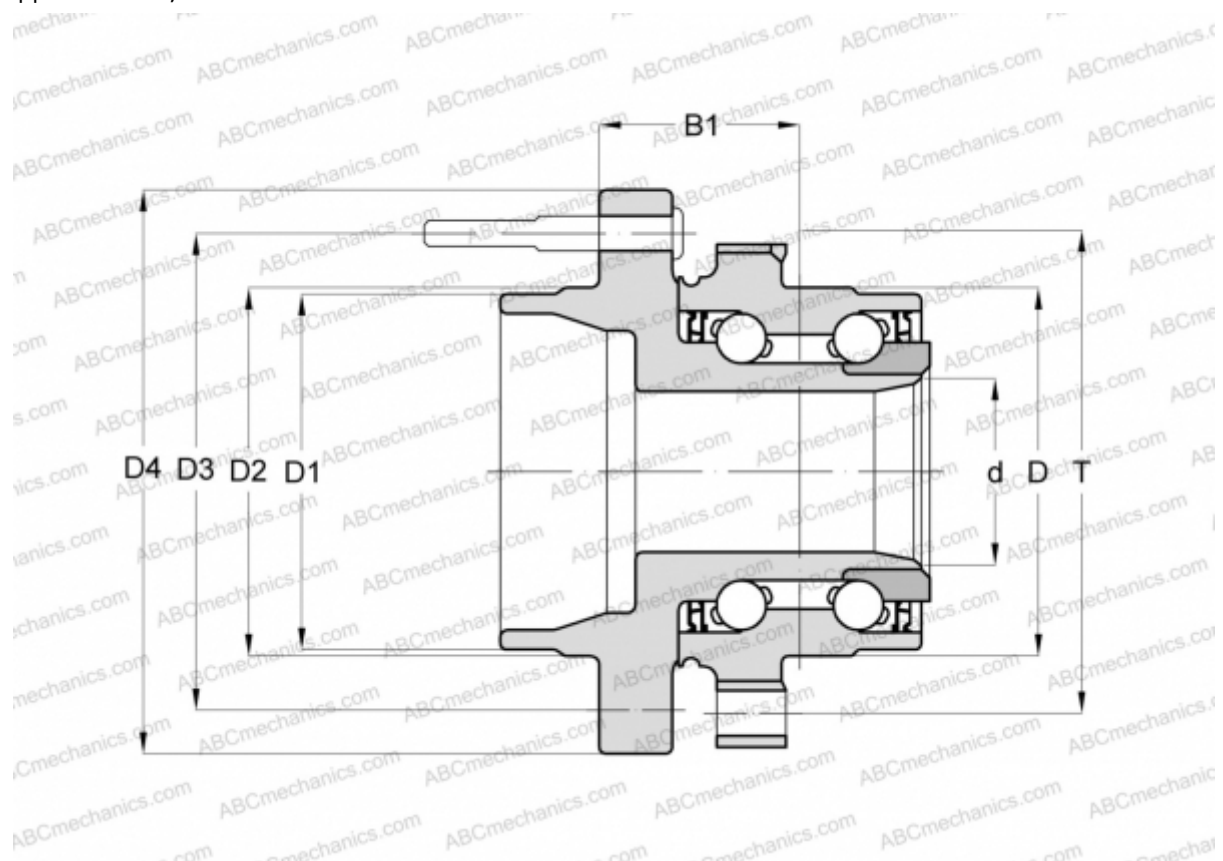

Технические характеристики

РАЗМЕРЫ, ММ

D	60,000
D1	65,000
D2	65,500
D3	110,000
D4	140,000
B1	78,400
T	84,000

ПРОИЗВОДИТЕЛЬ

[FAG](#)