

102111 FAG

Радиально-упорные шарикоподшипники

ТИП: Шарикоподшипники, Радиально-упорные, Двухрядные, Ступичные подшипники (узлы),
 Производство FAG, поколение 3

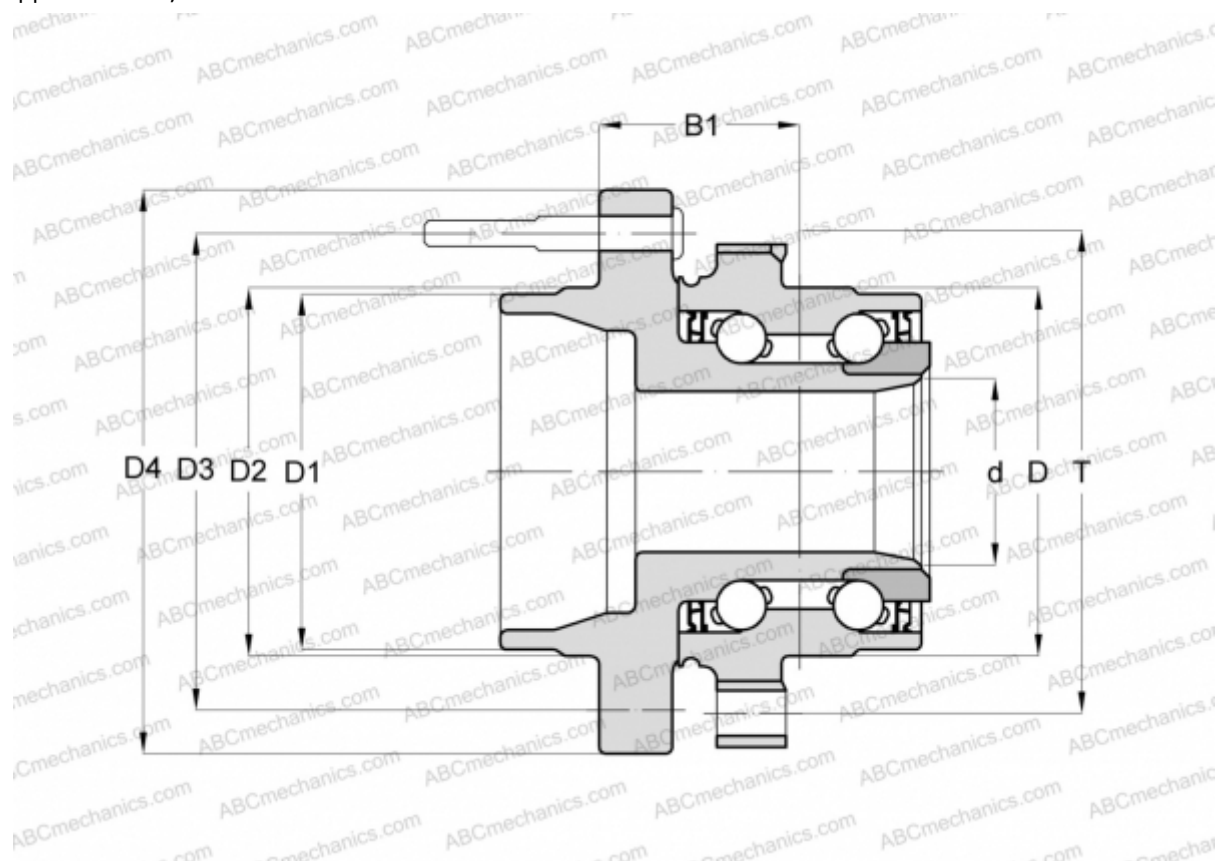

Технические характеристики

РАЗМЕРЫ, ММ

D	84,000
D1	60,000
D2	62,000
D3	114,300
D4	152,000
B1	69,000
T	106,000

ПРОИЗВОДИТЕЛЬ

[FAG](#)