

102116 FAG

Радиально-упорные шарикоподшипники

ТИП: Шарикоподшипники, Радиально-упорные, Двухрядные, Ступичные подшипники (узлы),
 Производство FAG, поколение 3

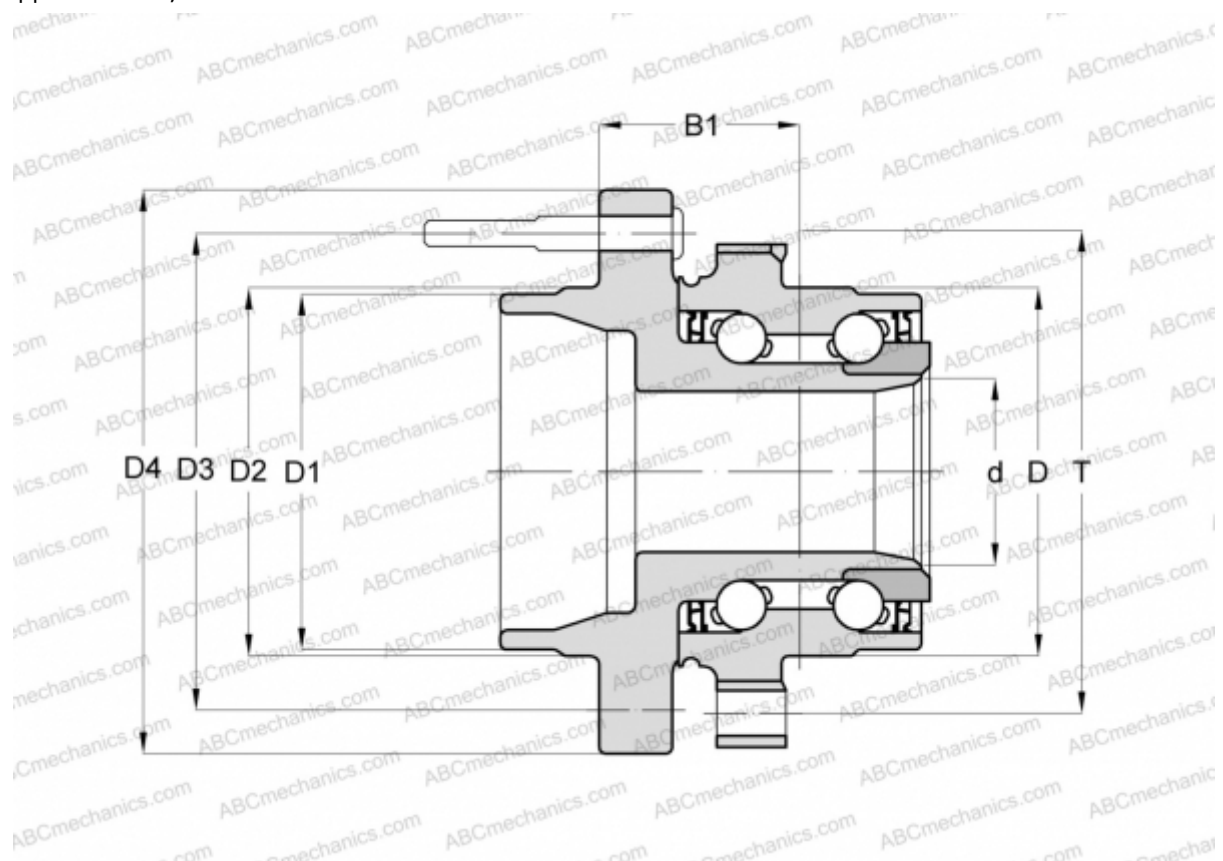

Технические характеристики

РАЗМЕРЫ, ММ

D	88,000
D1	67,000
D2	69,000
D3	114,300
D4	138,000
B1	59,200
T	112,000

ПРОИЗВОДИТЕЛЬ

[FAG](#)