

102134 FAG

Радиально-упорные шарикоподшипники

ТИП: Шарикоподшипники, Радиально-упорные, Двухрядные, Ступичные подшипники (узлы),
 Производство FAG, поколение 3

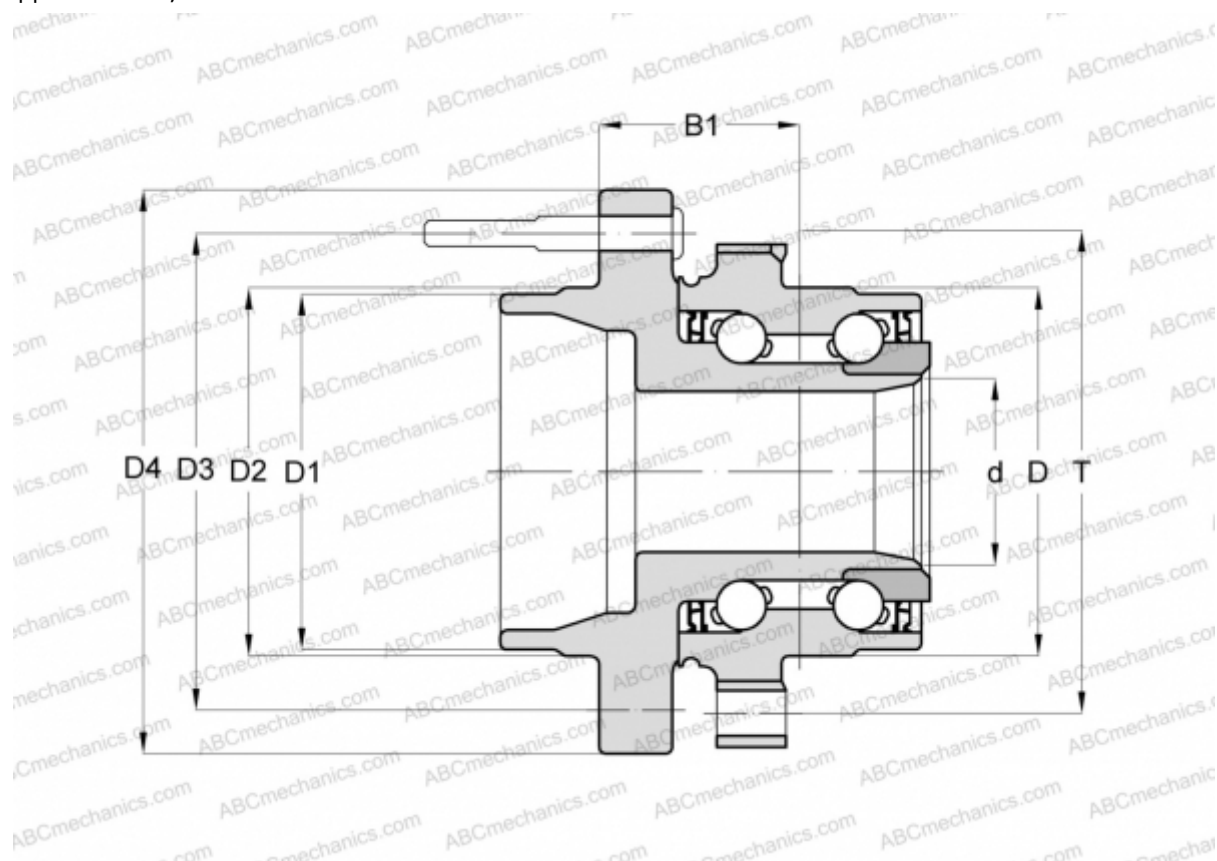

Технические характеристики

РАЗМЕРЫ, ММ

D	71,800
D1	70,100
D2	70,600
D3	115,000
D4	151,000
B1	65,100
T	100,650

ПРОИЗВОДИТЕЛЬ

[FAG](#)