

## 102136 FAG

Радиально-упорные шарикоподшипники

ТИП: Шарикоподшипники, Радиально-упорные, Двухрядные, Ступичные подшипники (узлы),  
 Производство FAG, поколение 3

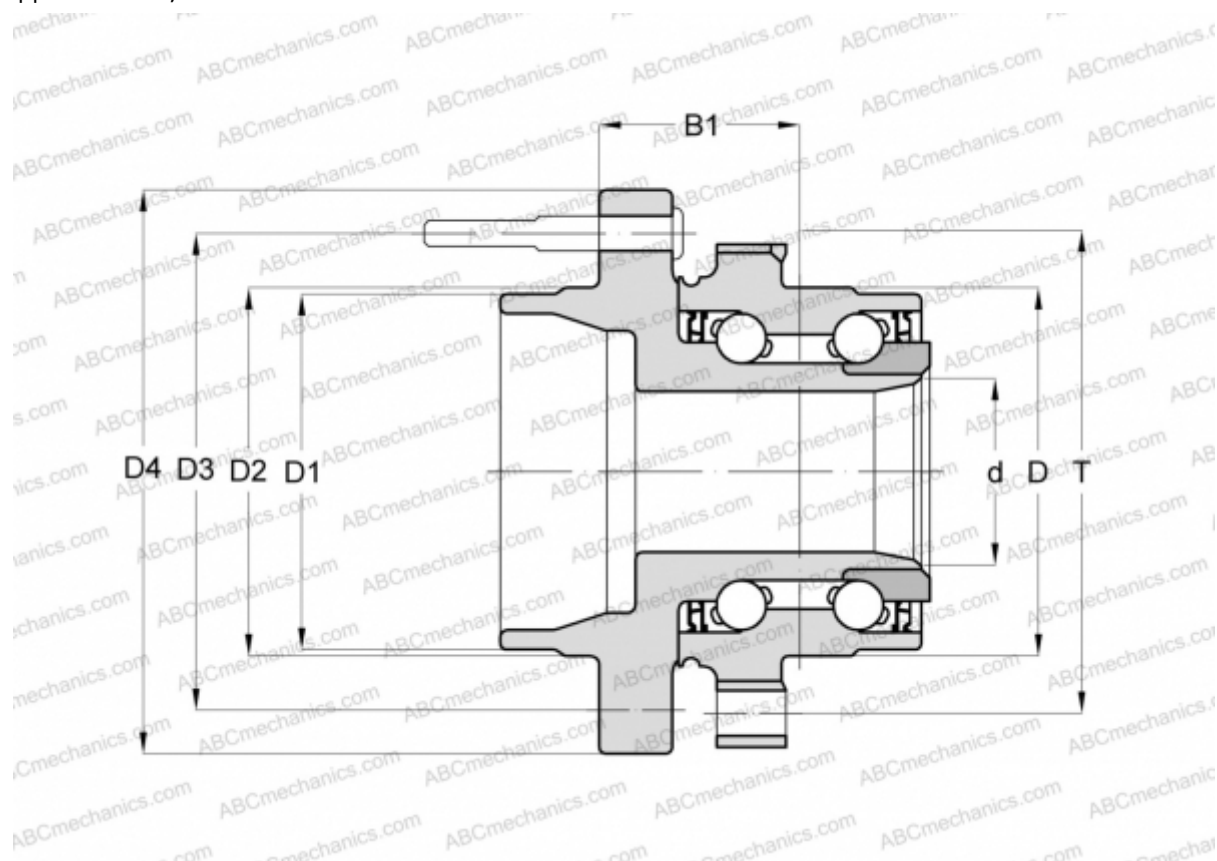

### Технические характеристики

#### РАЗМЕРЫ, ММ

D	61,000
D1	57,000
D2	57,500
D3	100,000
D4	138,000
B1	65,000
T	88,000

#### ПРОИЗВОДИТЕЛЬ

[FAG](#)