

102158 FAG

Радиально-упорные шарикоподшипники

ТИП: Шарикоподшипники, Радиально-упорные, Двухрядные, Ступичные подшипники (узлы),
 Производство FAG, поколение 3

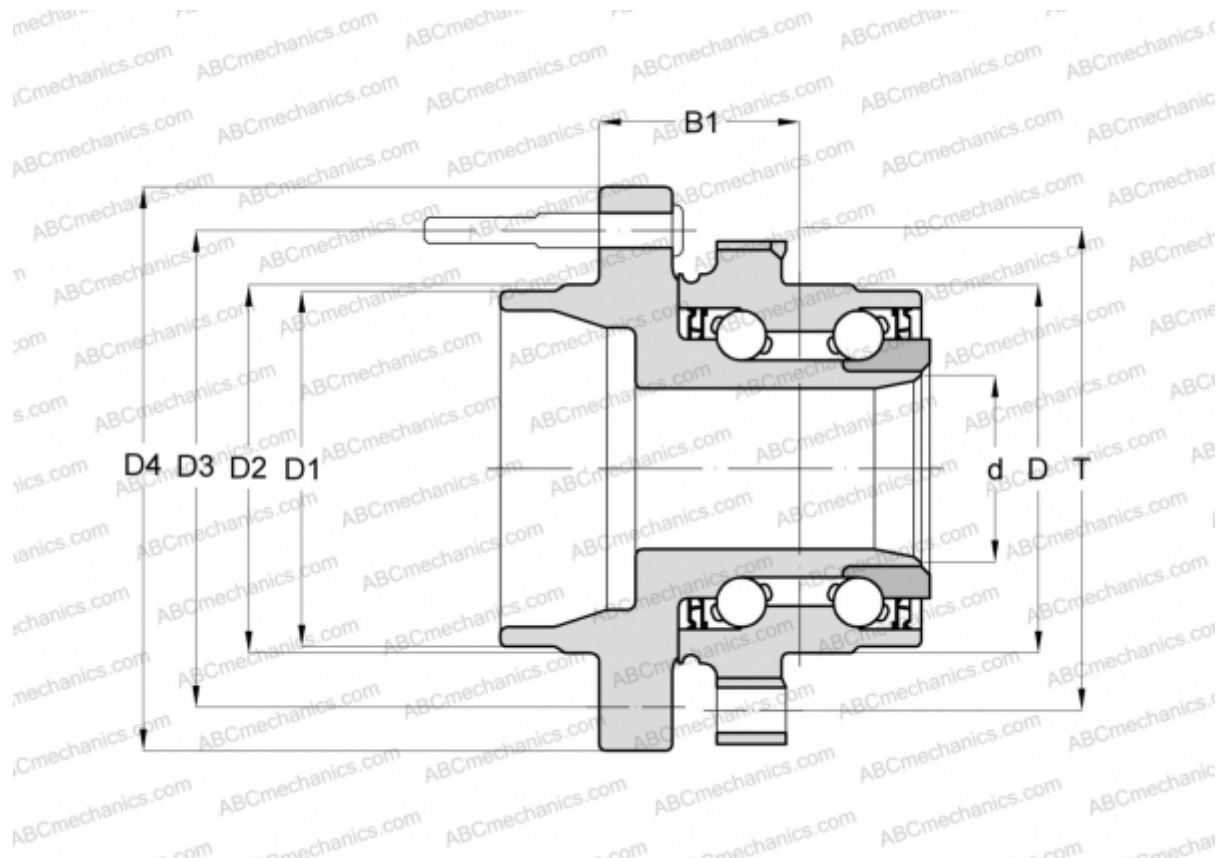

Технические характеристики

РАЗМЕРЫ, ММ

D	84,990
D1	99,560
D2	100,130
D3	139,700
D4	184,160
B1	67,300
T	112,700

ПРОИЗВОДИТЕЛЬ

[FAG](#)