

102161 FAG

Радиально-упорные шарикоподшипники

ТИП: Шарикоподшипники, Радиально-упорные, Двухрядные, Ступичные подшипники (узлы),
 Производство FAG, поколение 3

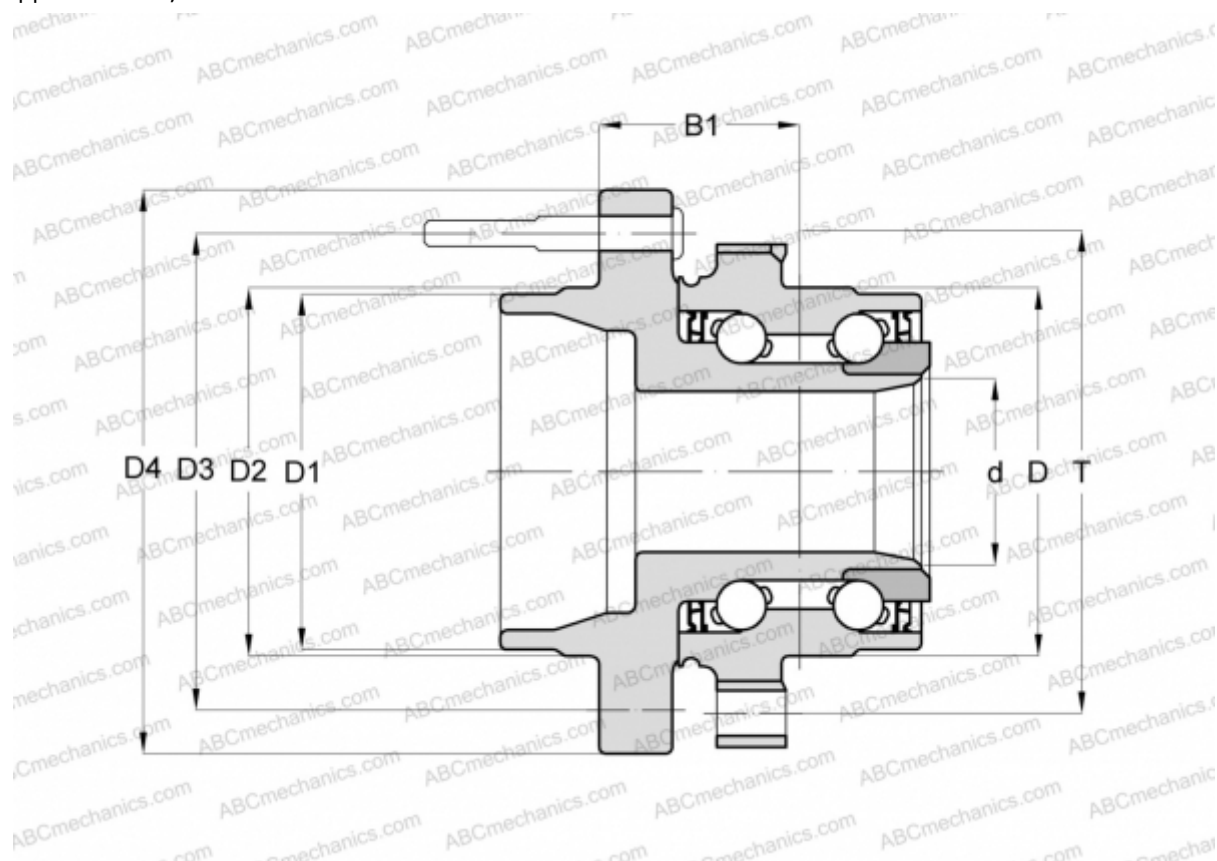

Технические характеристики

РАЗМЕРЫ, ММ

D	85,020
D1	99,520
D2	100,080
D3	139,700
D4	184,160
B1	67,400
T	112,730

ПРОИЗВОДИТЕЛЬ

[FAG](#)