

## 102173 FAG

Радиально-упорные шарикоподшипники

ТИП: Шарикоподшипники, Радиально-упорные, Двухрядные, Ступичные подшипники (узлы),  
 Производство FAG, поколение 3

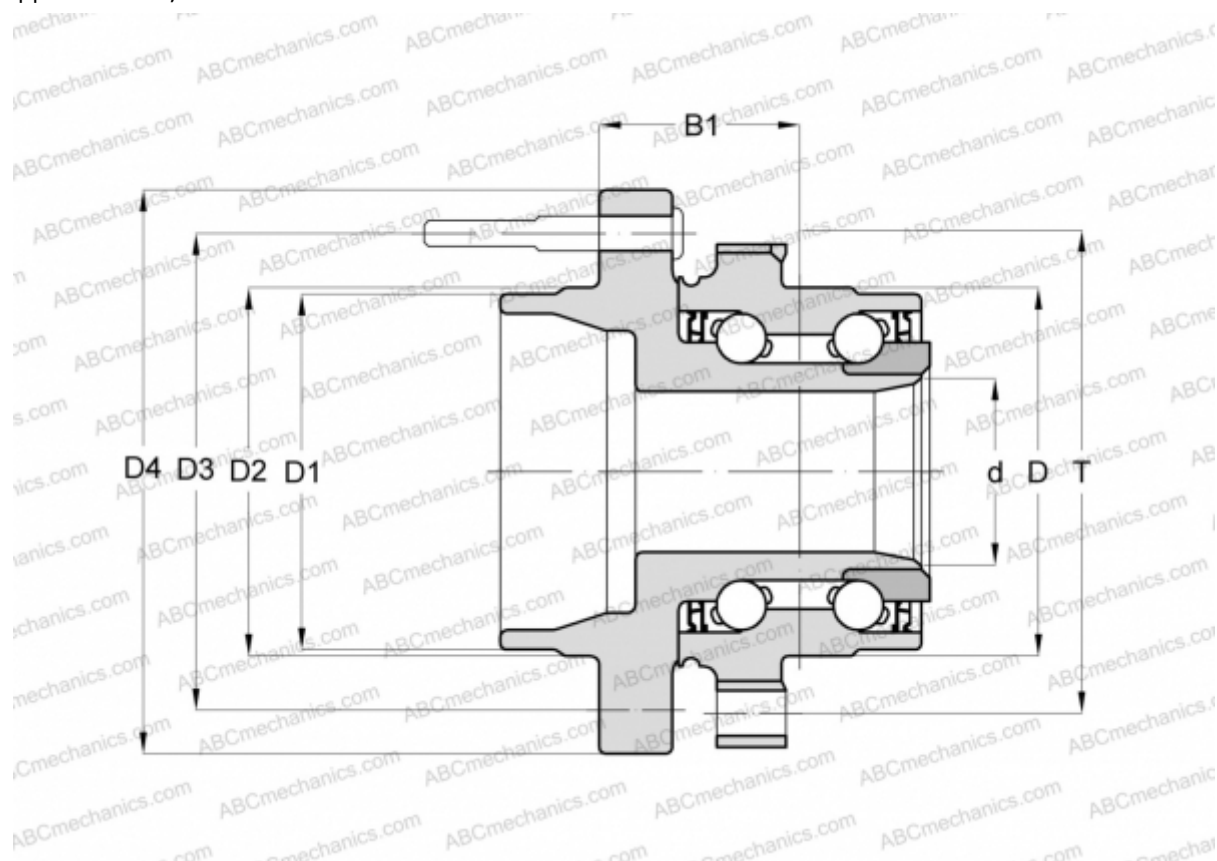

### Технические характеристики

#### РАЗМЕРЫ, ММ

D	100,000
D1	70,450
D2	71,850
D3	114,300
D4	149,400
B1	56,100
T	120,600

#### ПРОИЗВОДИТЕЛЬ

[FAG](#)