

102220 FAG

Радиально-упорные шарикоподшипники

ТИП: Шарикоподшипники, Радиально-упорные, Двухрядные, Ступичные подшипники (узлы),
 Производство FAG, поколение 3

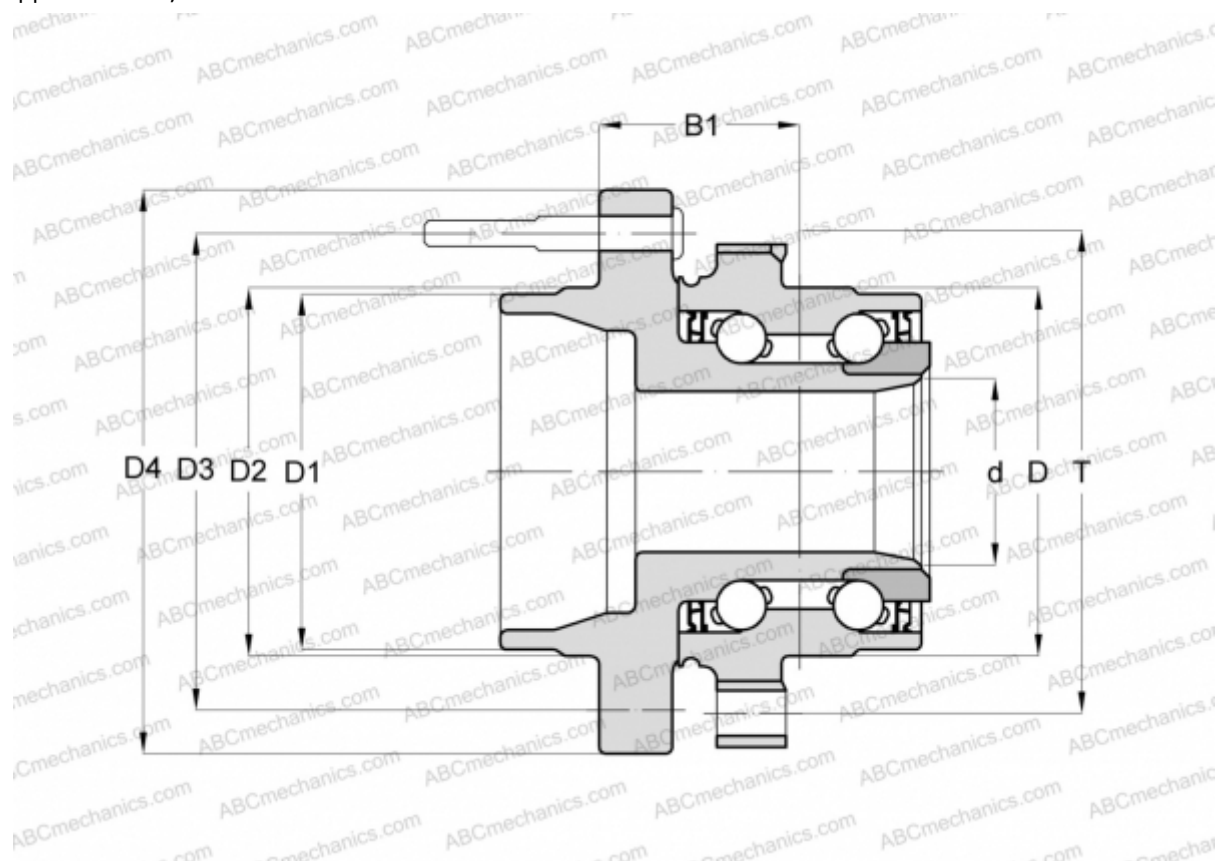

Технические характеристики

РАЗМЕРЫ, ММ

D	85,000
D1	59,000
D2	71,400
D3	127,000
D4	167,400
B1	48,600
T	110,000

ПРОИЗВОДИТЕЛЬ

[FAG](#)