

## 102242 FAG

Радиально-упорные шарикоподшипники

ТИП: Шарикоподшипники, Радиально-упорные, Двухрядные, Ступичные подшипники (узлы),  
 Производство FAG, поколение 3

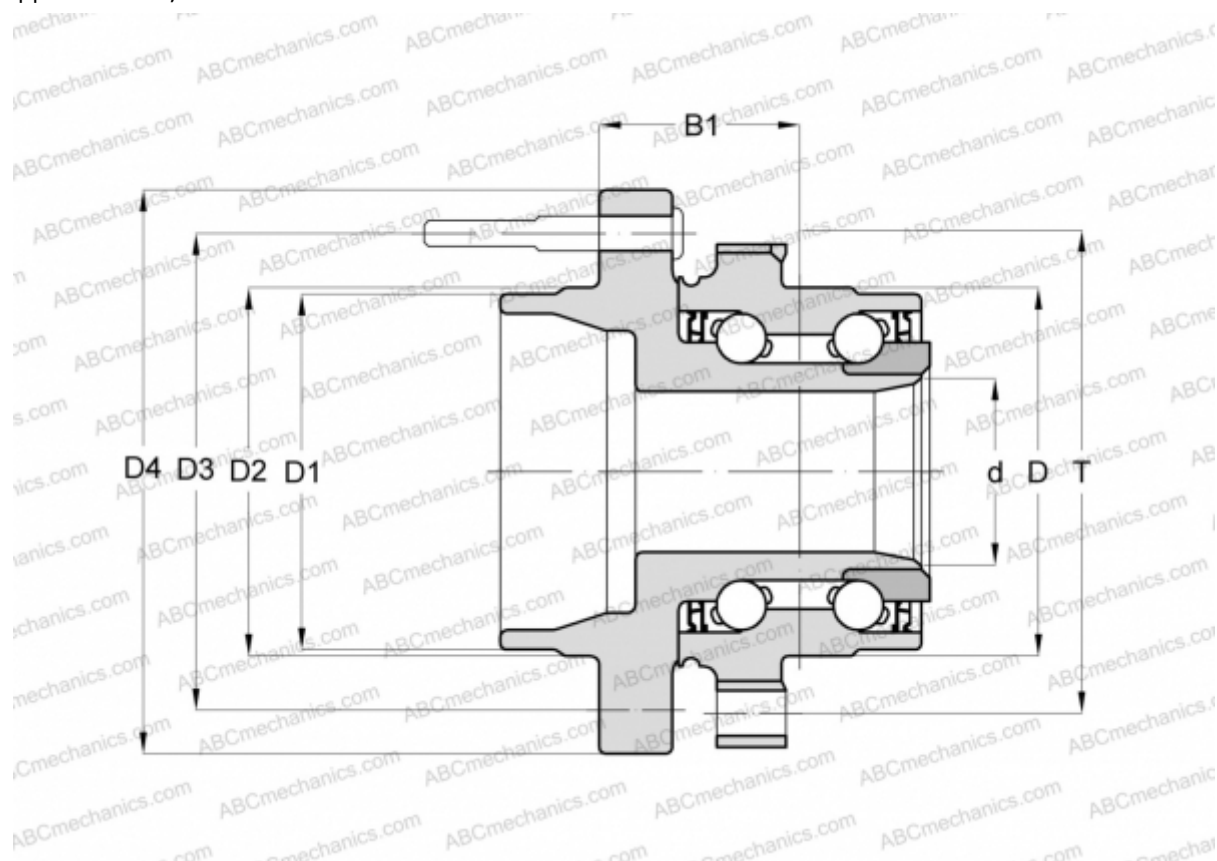

### Технические характеристики

#### РАЗМЕРЫ, ММ

D	101,800
D1	71,200
D2	72,300
D3	127,000
D4	164,650
B1	52,570
T	112,800

#### ПРОИЗВОДИТЕЛЬ

[FAG](#)