

102245 FAG

Радиально-упорные шарикоподшипники

ТИП: Шарикоподшипники, Радиально-упорные, Двухрядные, Ступичные подшипники (узлы),
 Производство FAG, поколение 3

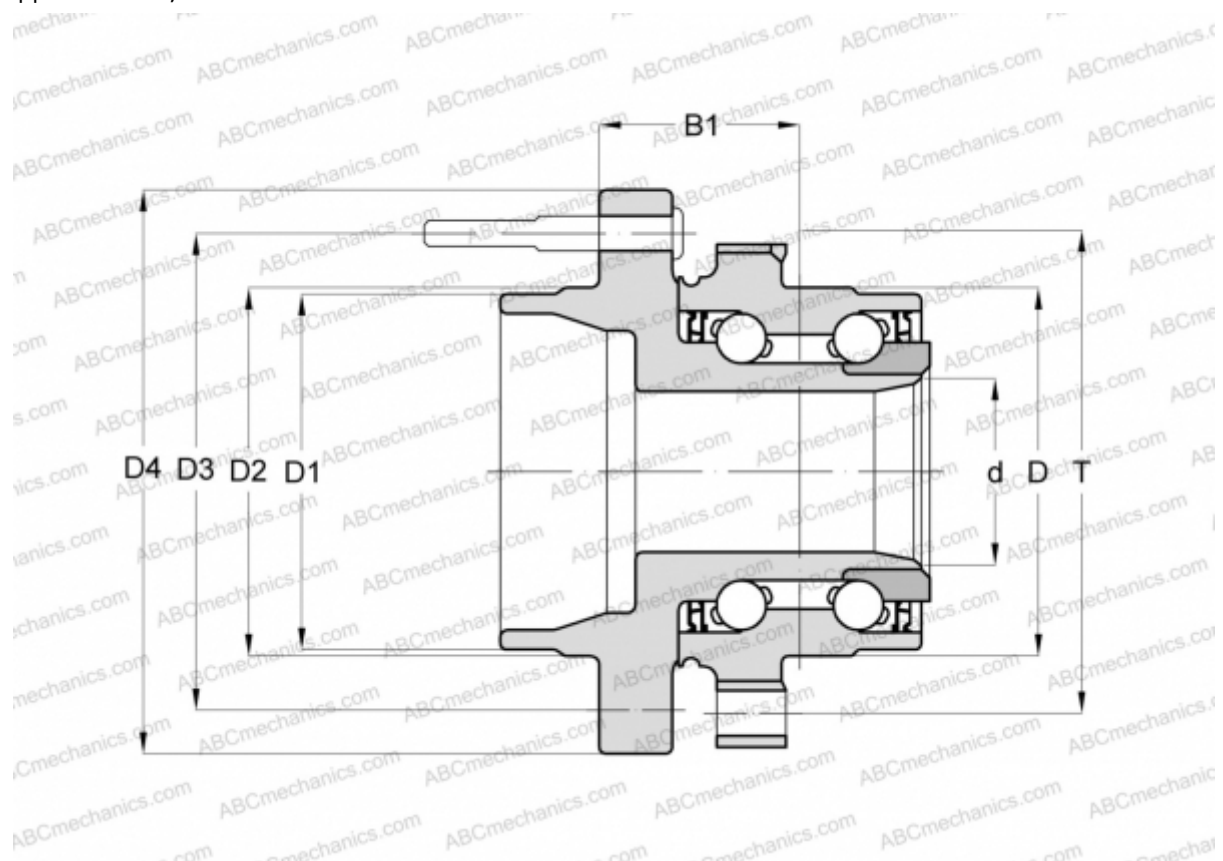

Технические характеристики

РАЗМЕРЫ, ММ

D	99,300
D1	86,800
D2	90,800
D3	134,800
D4	182,500
B1	55,500
T	138,000

ПРОИЗВОДИТЕЛЬ

[FAG](#)