

102269 FAG

Радиально-упорные шарикоподшипники

ТИП: Шарикоподшипники, Радиально-упорные, Двухрядные, Ступичные подшипники (узлы),
 Производство FAG, поколение 3

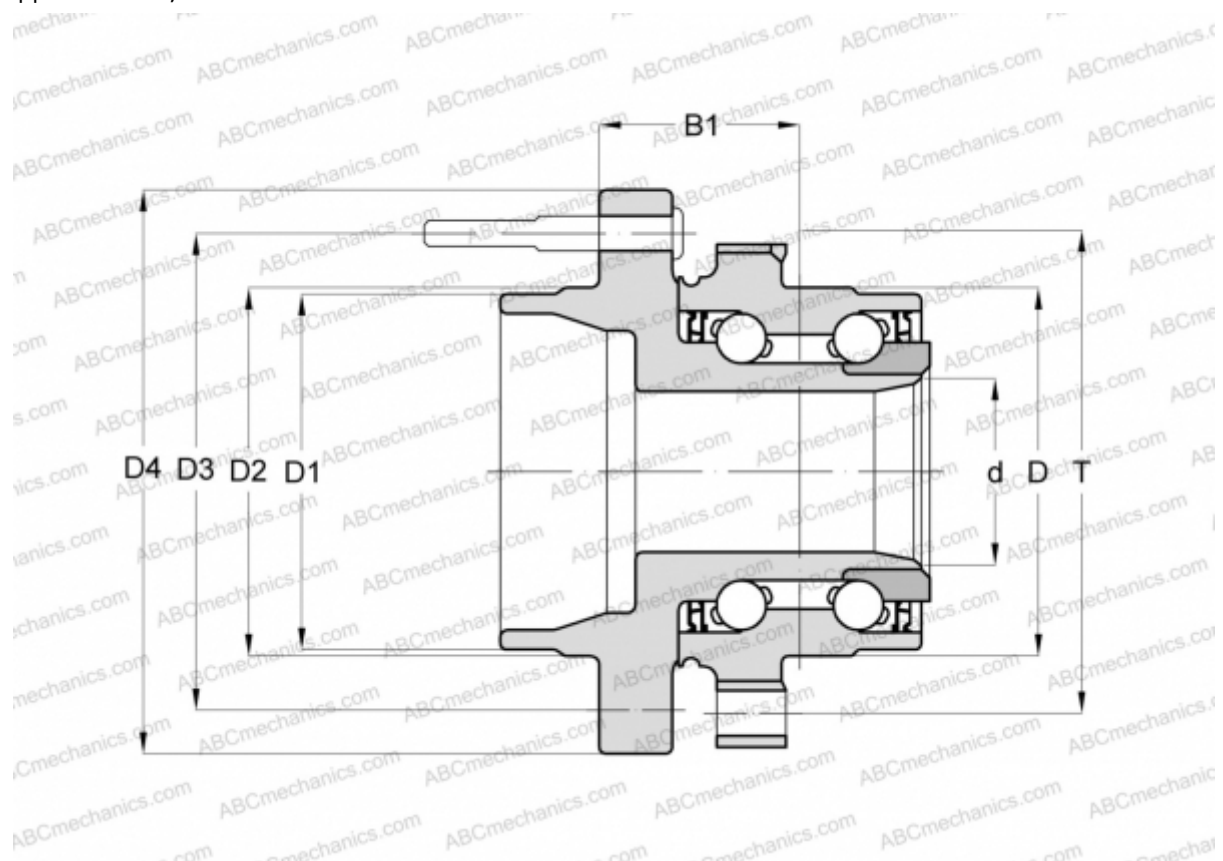

Технические характеристики

РАЗМЕРЫ, ММ

D	74,000
D1	63,260
D2	64,620
D3	114,300
D4	156,200
B1	61,130
T	107,580

ПРОИЗВОДИТЕЛЬ

[FAG](#)