

102292 FAG

Радиально-упорные шарикоподшипники

ТИП: Шарикоподшипники, Радиально-упорные, Двухрядные, Ступичные подшипники (узлы),
 Производство FAG, поколение 3

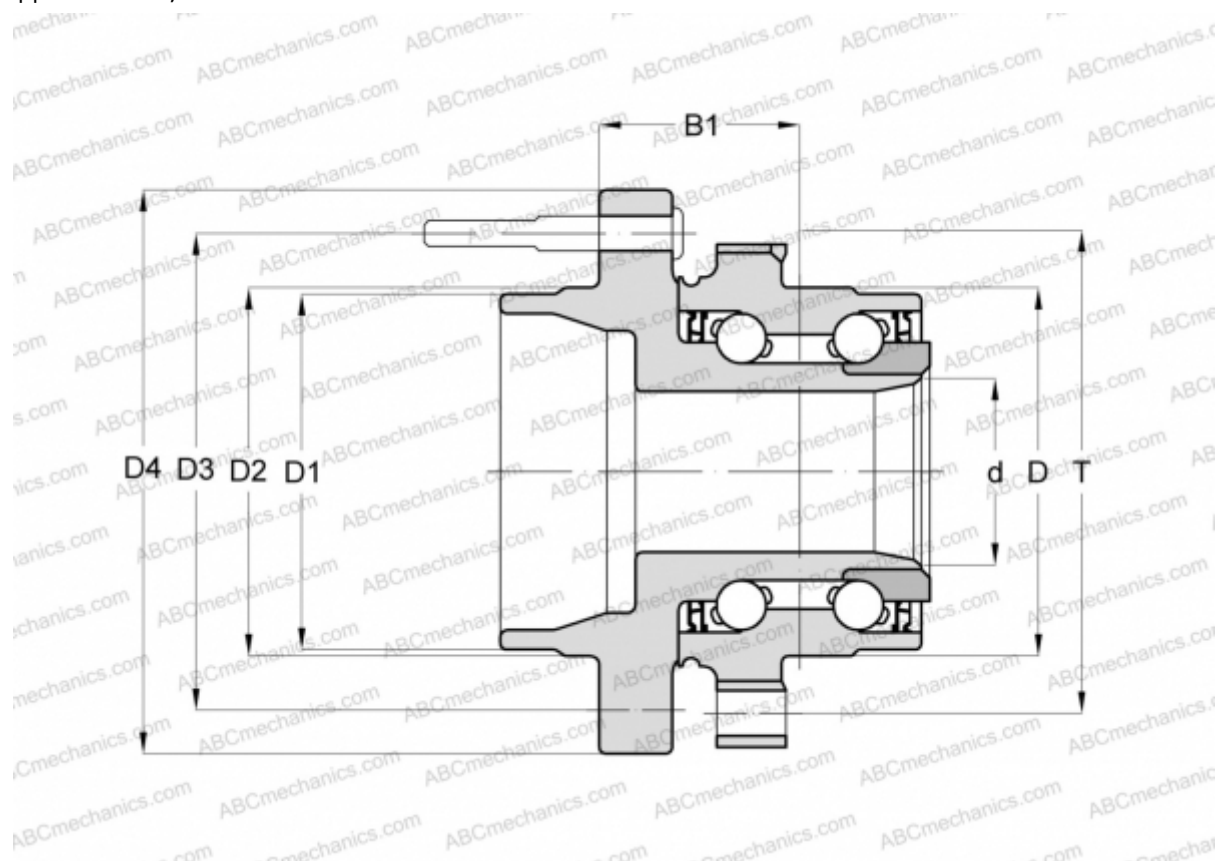

Технические характеристики

РАЗМЕРЫ, ММ

D	100,000
D1	61,500
D2	71,400
D3	127,000
D4	165,000
B1	51,900
T	120,500

ПРОИЗВОДИТЕЛЬ

[FAG](#)