

102296 FAG

Радиально-упорные шарикоподшипники

ТИП: Шарикоподшипники, Радиально-упорные, Двухрядные, Ступичные подшипники (узлы),
 Производство FAG, поколение 3

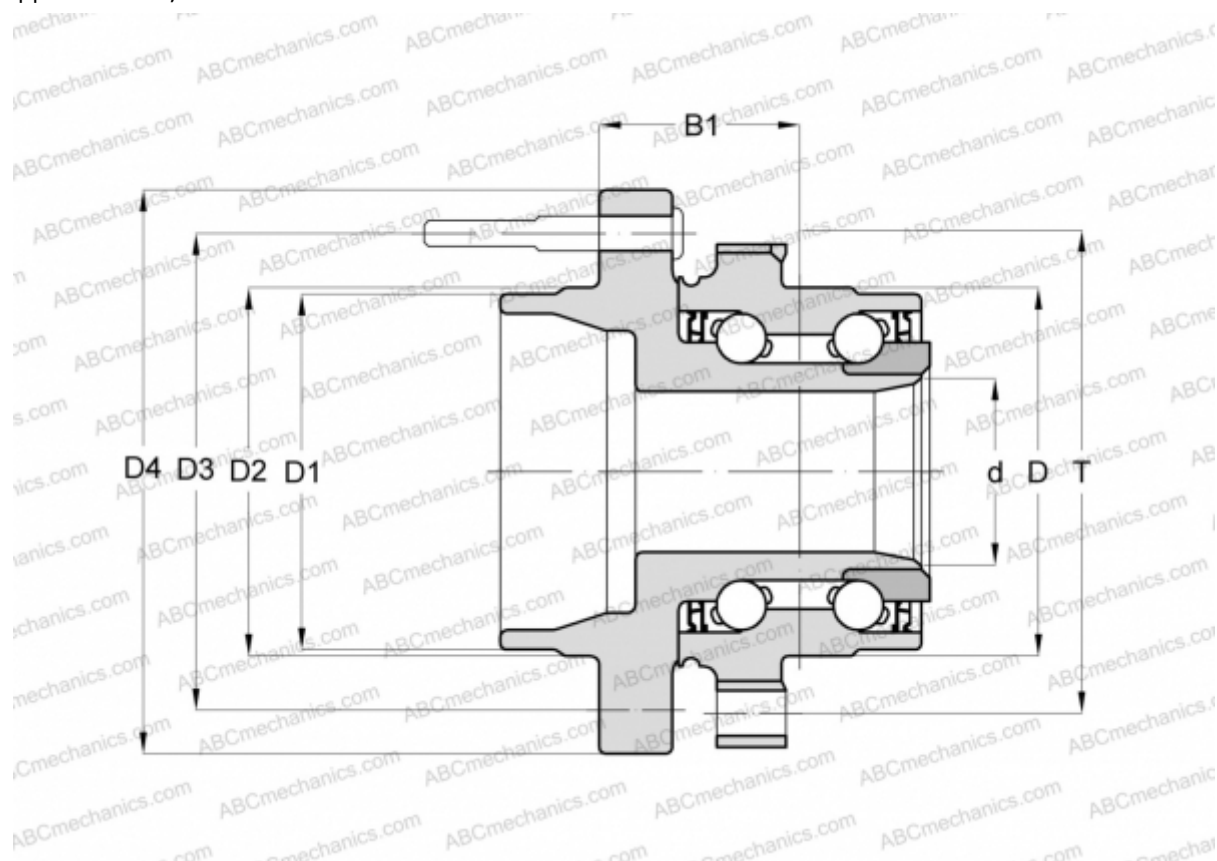

Технические характеристики

РАЗМЕРЫ, ММ

D	93,000
D1	66,000
D2	68,000
D3	114,300
D4	136,000
B1	40,700
T	120,000

ПРОИЗВОДИТЕЛЬ

[FAG](#)