

102339 FAG

Радиально-упорные шарикоподшипники

ТИП: Шарикоподшипники, Радиально-упорные, Двухрядные, Ступичные подшипники (узлы),
 Производство FAG, поколение 3

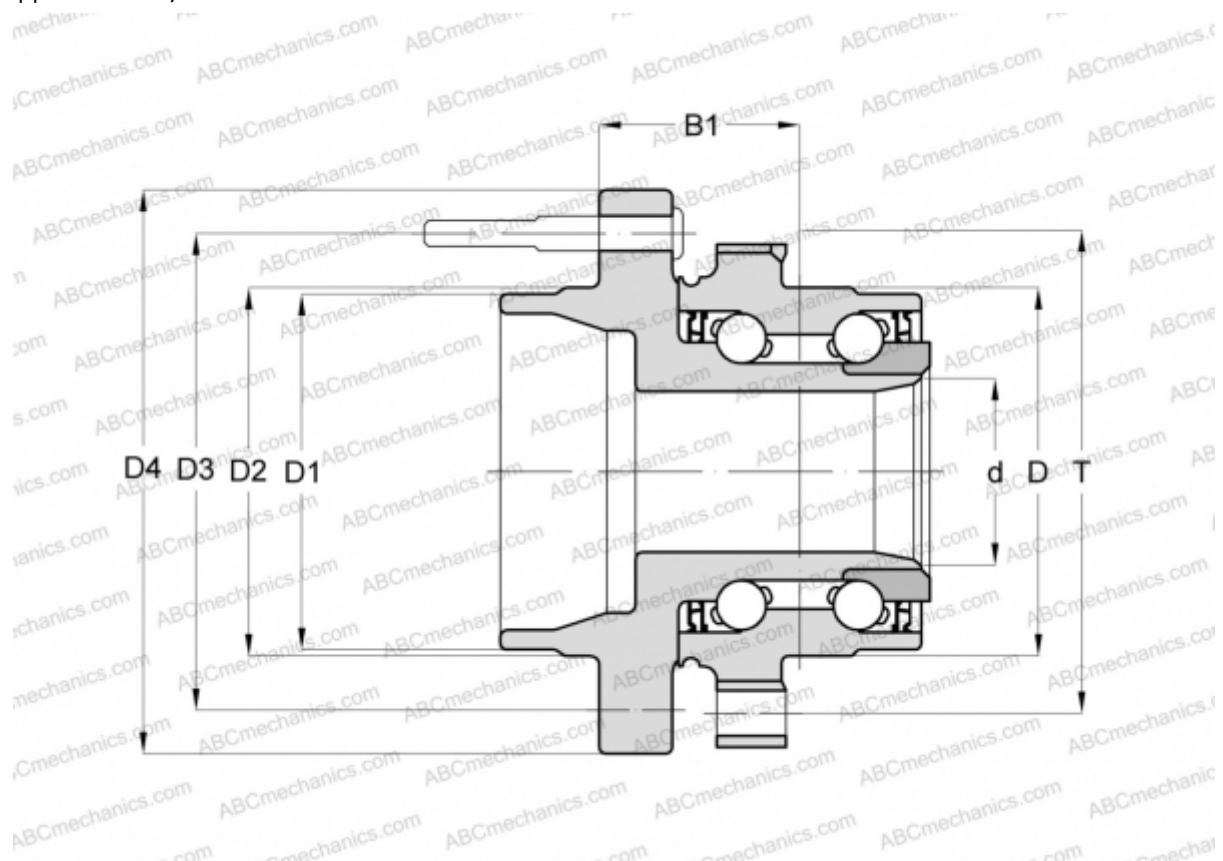

Технические характеристики

РАЗМЕРЫ, ММ

| | |
|----|---------|
| D | 74,000 |
| D1 | 54,000 |
| D2 | 55,000 |
| D3 | 100,000 |
| D4 | 135,000 |
| B1 | 60,000 |
| T | 97,660 |

ПРОИЗВОДИТЕЛЬ

[FAG](#)