

## 102345 FAG

Радиально-упорные шарикоподшипники

ТИП: Шарикоподшипники, Радиально-упорные, Двухрядные, Ступичные подшипники (узлы),  
 Производство FAG, поколение 3

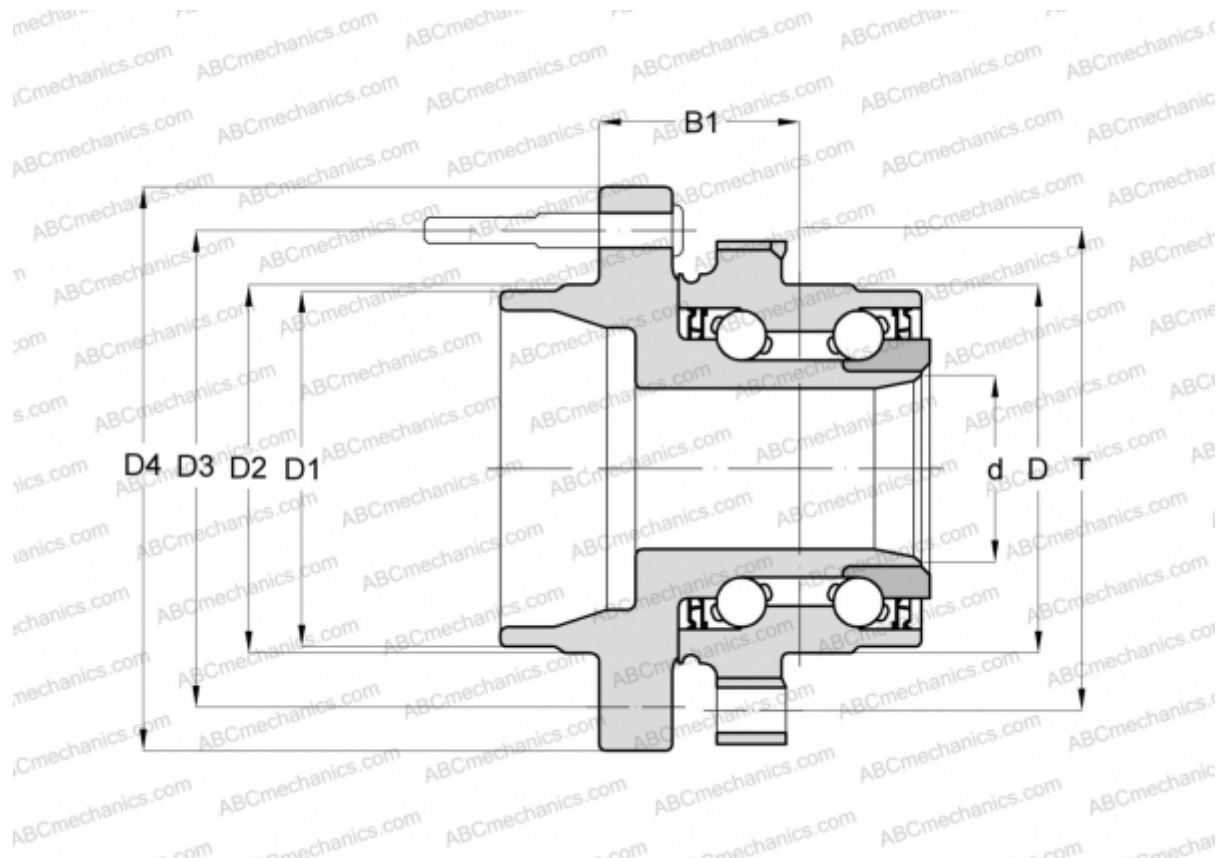

### Технические характеристики

#### РАЗМЕРЫ, ММ

D	84,000
D1	66,000
D2	68,000
D3	120,000
D4	148,000
B1	69,000
T	97,000

#### ПРОИЗВОДИТЕЛЬ

[FAG](#)