

102354 FAG

Радиально-упорные шарикоподшипники

ТИП: Шарикоподшипники, Радиально-упорные, Двухрядные, Ступичные подшипники (узлы),
 Производство FAG, поколение 3

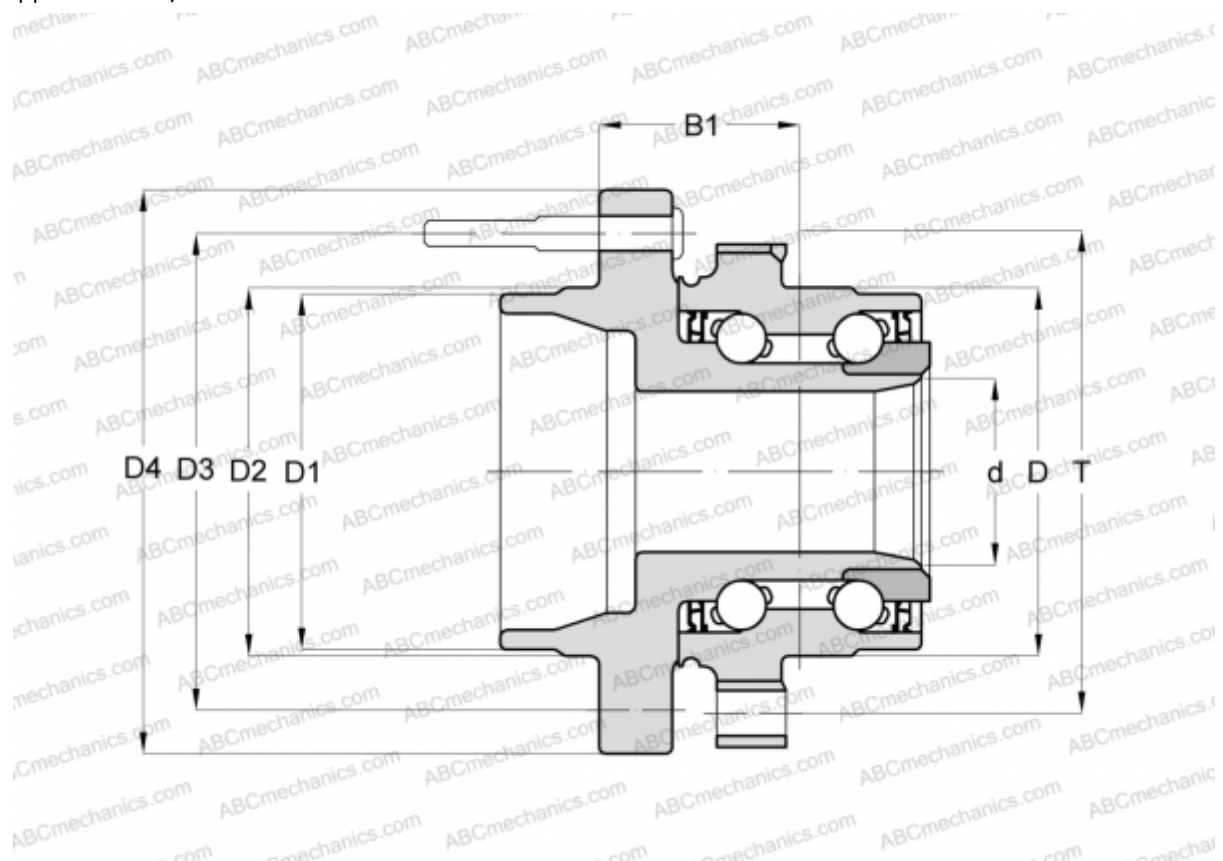

Технические характеристики

РАЗМЕРЫ, ММ

D	84,000
D1	66,000
D2	67,800
D3	114,300
D4	146,200
B1	69,000
T	112,000

ПРОИЗВОДИТЕЛЬ

[FAG](#)