

102367 FAG

Радиально-упорные шарикоподшипники

ТИП: Шарикоподшипники, Радиально-упорные, Двухрядные, Ступичные подшипники (узлы),
 Производство FAG, поколение 3

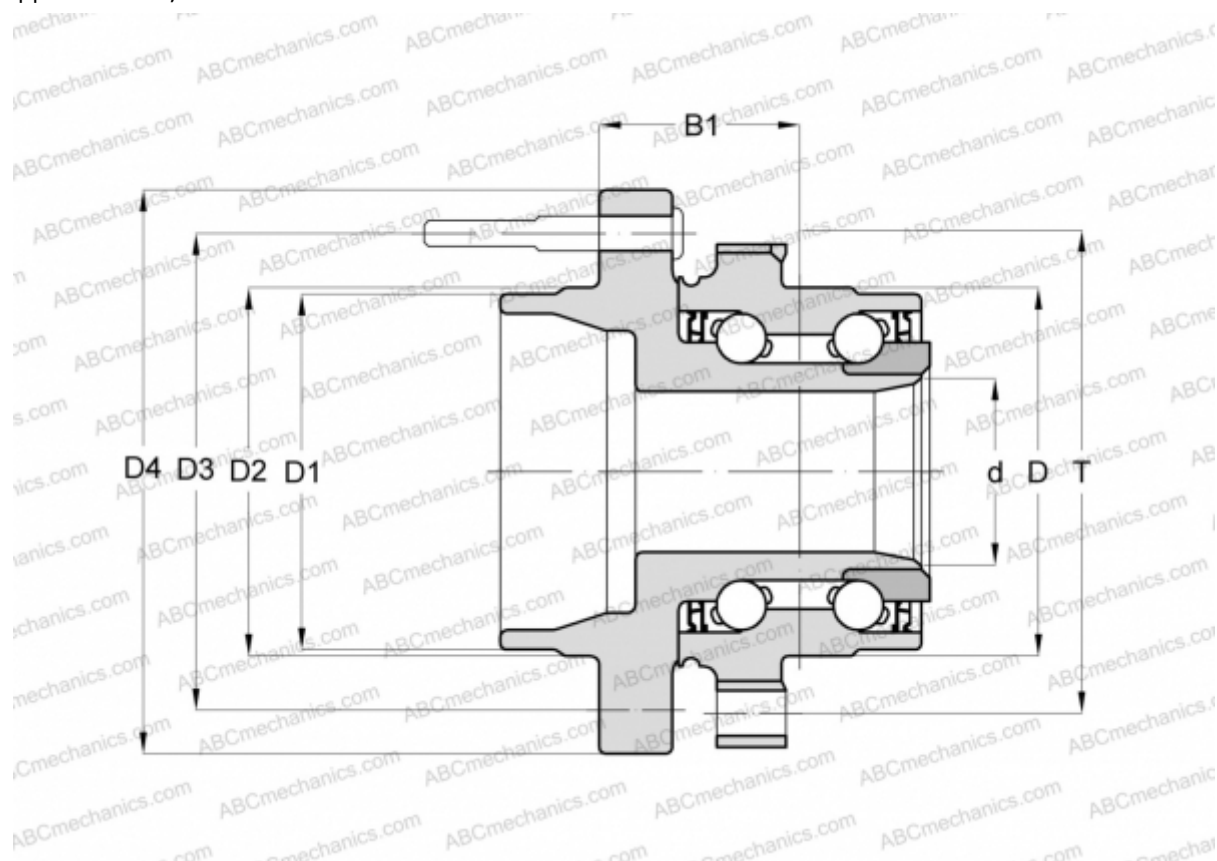

Технические характеристики

РАЗМЕРЫ, ММ

| | |
|----|---------|
| D | 78,100 |
| D1 | 67,000 |
| D2 | 72,000 |
| D3 | 114,300 |
| D4 | 139,700 |
| B1 | 63,000 |
| T | 108,300 |

ПРОИЗВОДИТЕЛЬ

[FAG](#)