

## 102368 FAG

Радиально-упорные шарикоподшипники

ТИП: Шарикоподшипники, Радиально-упорные, Двухрядные, Ступичные подшипники (узлы),  
 Производство FAG, поколение 3

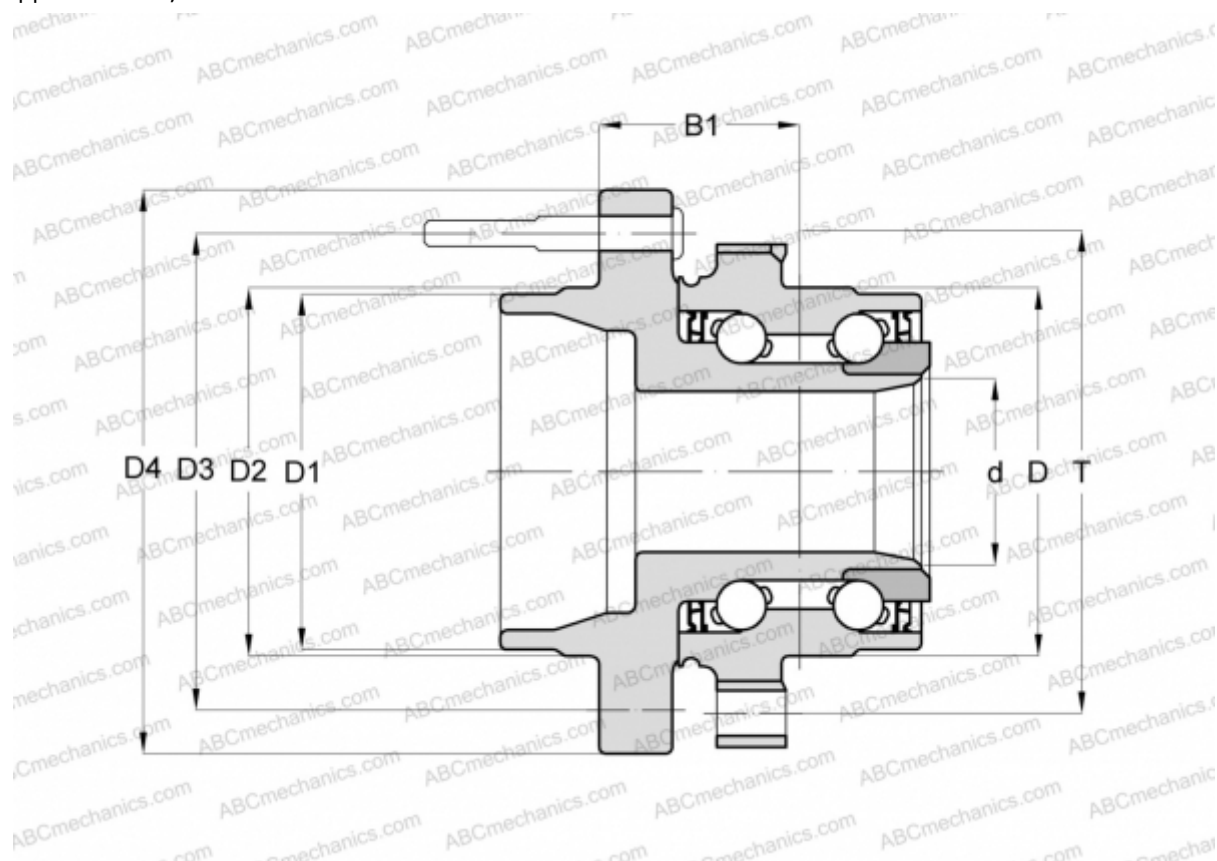

### Технические характеристики

#### РАЗМЕРЫ, ММ

|    |         |
|----|---------|
| D  | 78,000  |
| D1 | 67,000  |
| D2 | 72,000  |
| D3 | 114,300 |
| D4 | 139,760 |
| B1 | 62,950  |
| T  | 108,440 |

#### ПРОИЗВОДИТЕЛЬ

[FAG](#)