

102489 FAG

Радиально-упорные шарикоподшипники

ТИП: Шарикоподшипники, Радиально-упорные, Двухрядные, Ступичные подшипники (узлы),
 Производство FAG, поколение 3

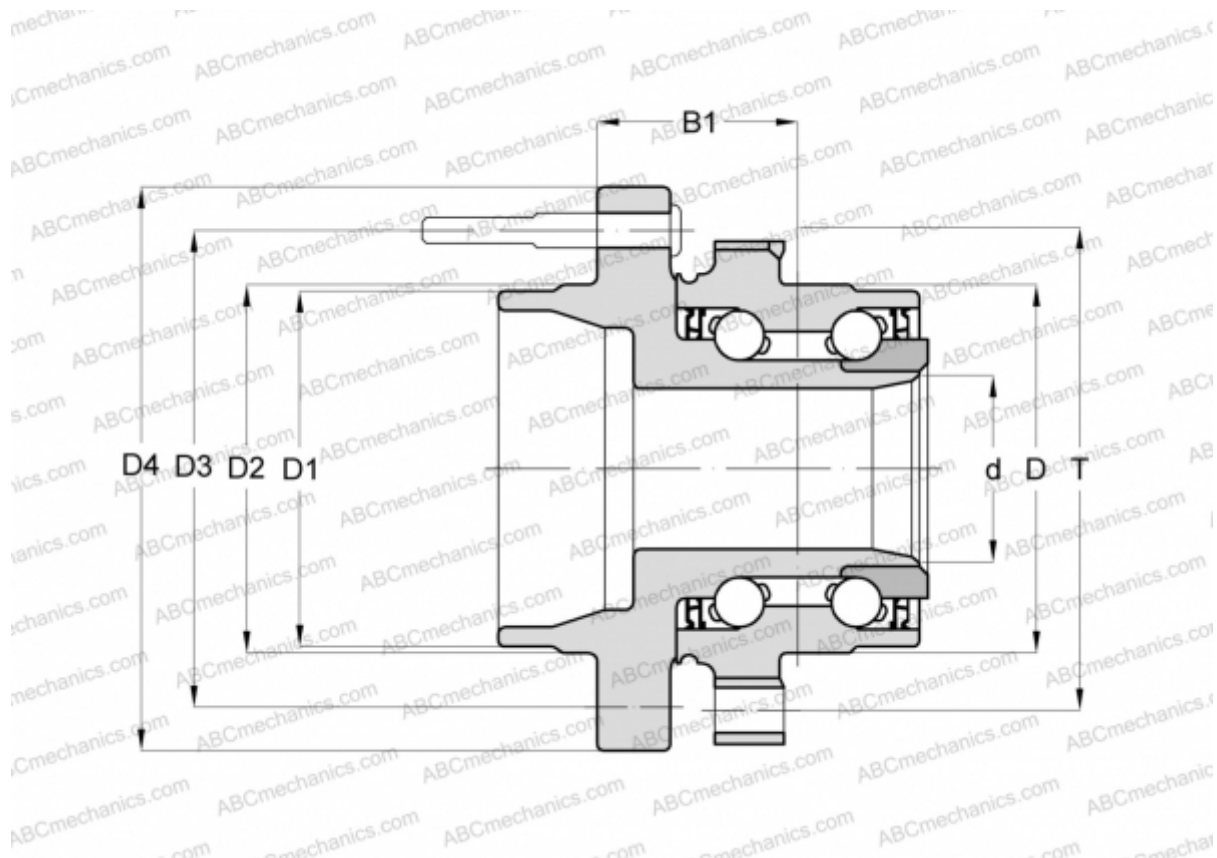

Технические характеристики

РАЗМЕРЫ, ММ

D	86,000
D1	71,370
D2	71,800
D3	114,300
D4	140,000
B1	48,000
T	107,900

ПРОИЗВОДИТЕЛЬ

[FAG](#)