

102500 FAG

Радиально-упорные шарикоподшипники

ТИП: Шарикоподшипники, Радиально-упорные, Двухрядные, Ступичные подшипники (узлы),
 Производство FAG, поколение 3

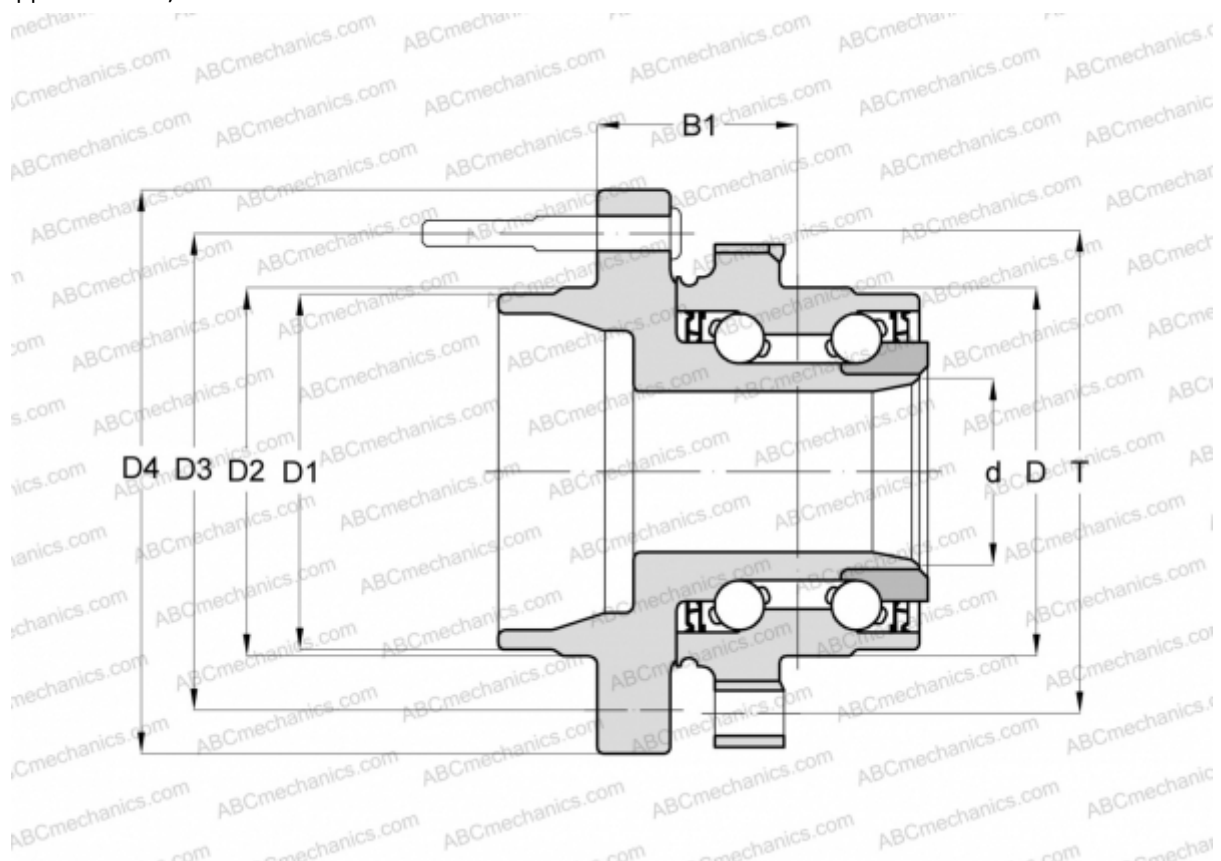

Технические характеристики

РАЗМЕРЫ, ММ

D	67,000
D1	54,000
D2	55,000
D3	100,000
D4	135,000
B1	54,400
T	92,000

ПРОИЗВОДИТЕЛЬ

[FAG](#)