

## 102503 FAG

Радиально-упорные шарикоподшипники

ТИП: Шарикоподшипники, Радиально-упорные, Двухрядные, Ступичные подшипники (узлы),  
 Производство FAG, поколение 3

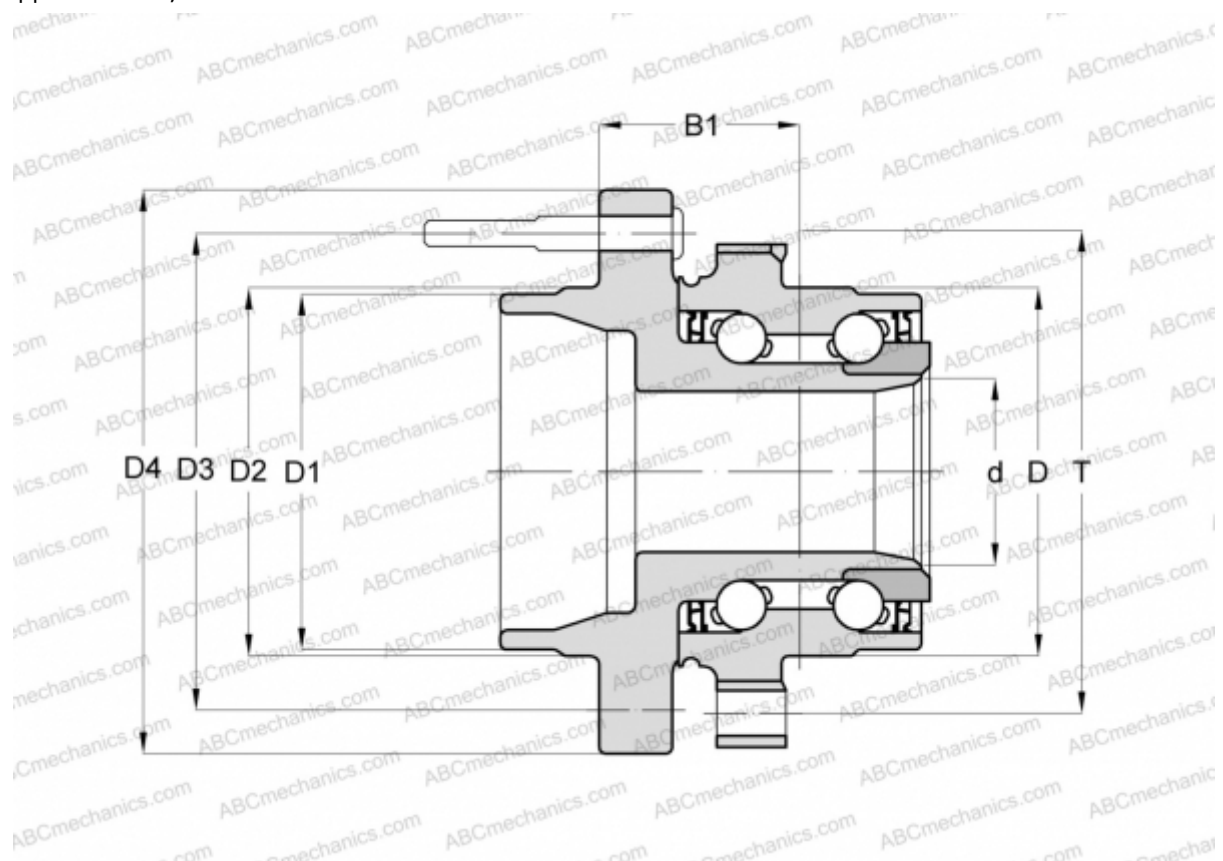

### Технические характеристики

#### РАЗМЕРЫ, ММ

D	73,990
D1	53,975
D2	55,118
D3	99,200
D4	135,000
B1	54,000
T	92,964

#### ПРОИЗВОДИТЕЛЬ

[FAG](#)