

102524 FAG

Радиально-упорные шарикоподшипники

ТИП: Шарикоподшипники, Радиально-упорные, Двухрядные, Ступичные подшипники (узлы),
 Производство FAG, поколение 3

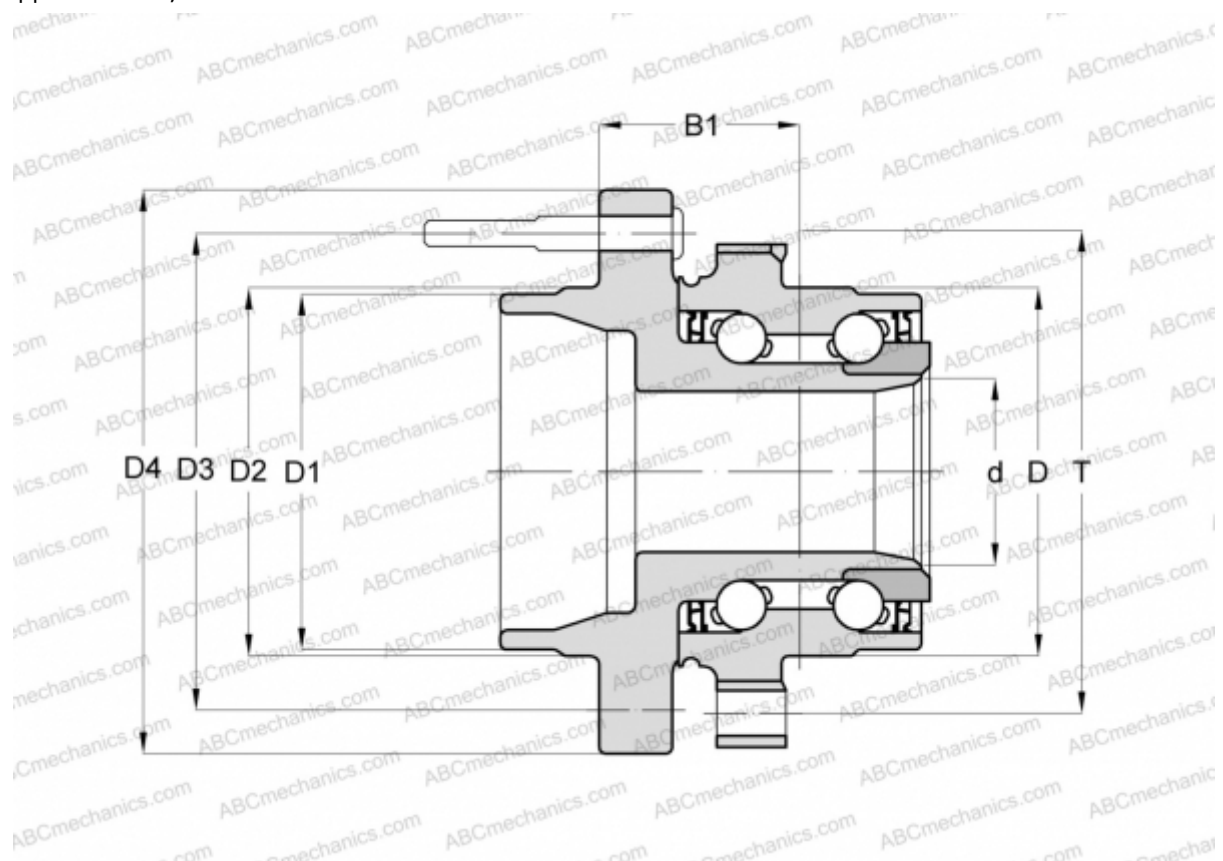

Технические характеристики

РАЗМЕРЫ, ММ

D	88,000
D1	64,000
D2	70,000
D3	120,000
D4	160,000
B1	62,200
T	112,000

ПРОИЗВОДИТЕЛЬ

[FAG](#)