

102601 FAG

Радиально-упорные шарикоподшипники

ТИП: Шарикоподшипники, Радиально-упорные, Двухрядные, Ступичные подшипники (узлы),
 Производство FAG, поколение 3

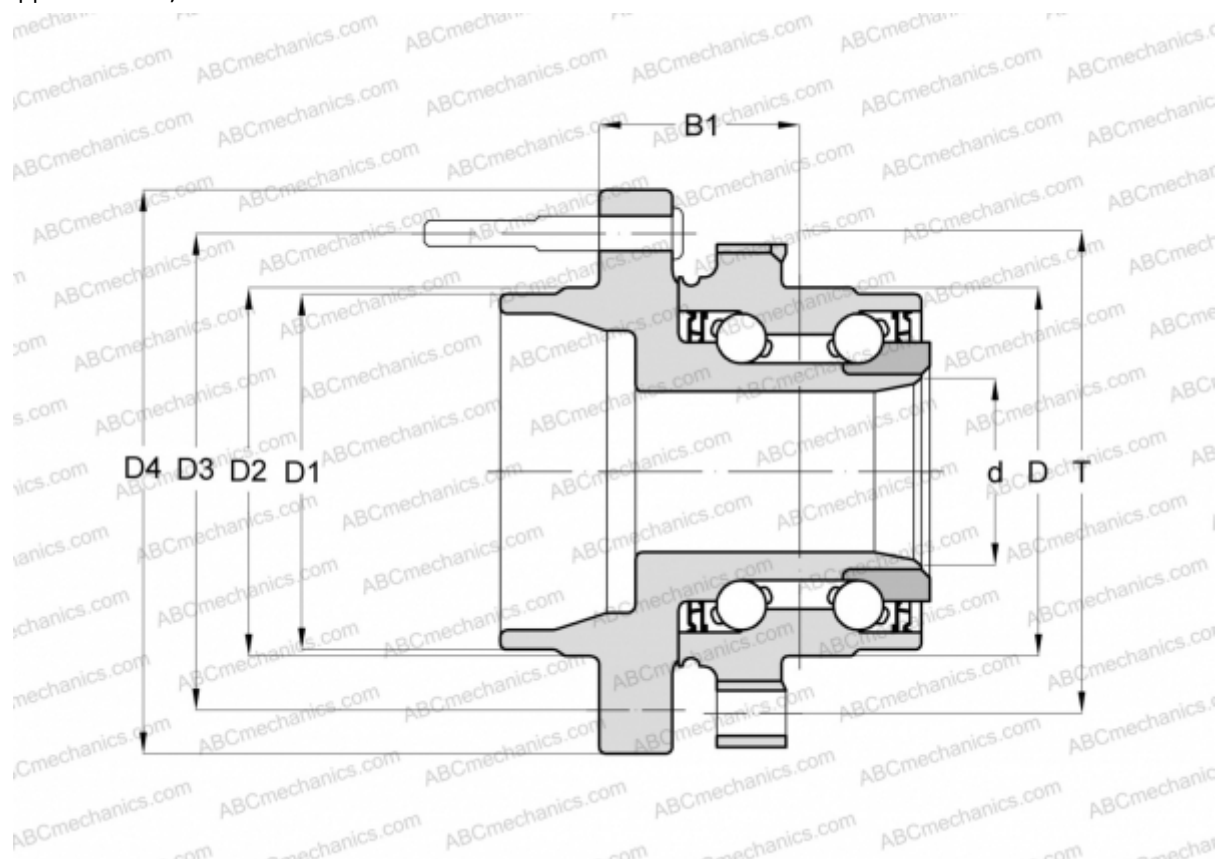

Технические характеристики

РАЗМЕРЫ, ММ

| | |
|----|---------|
| D | 99,300 |
| D1 | 77,900 |
| D2 | 78,400 |
| D3 | 139,700 |
| D4 | 180,000 |
| B1 | 49,800 |
| T | 126,000 |

ПРОИЗВОДИТЕЛЬ

[FAG](#)