

567163 FAG

Радиально-упорные шарикоподшипники

ТИП: Шарикоподшипники, Радиально-упорные, Двухрядные, Ступичные подшипники (узлы),
 Производство FAG, поколение 3

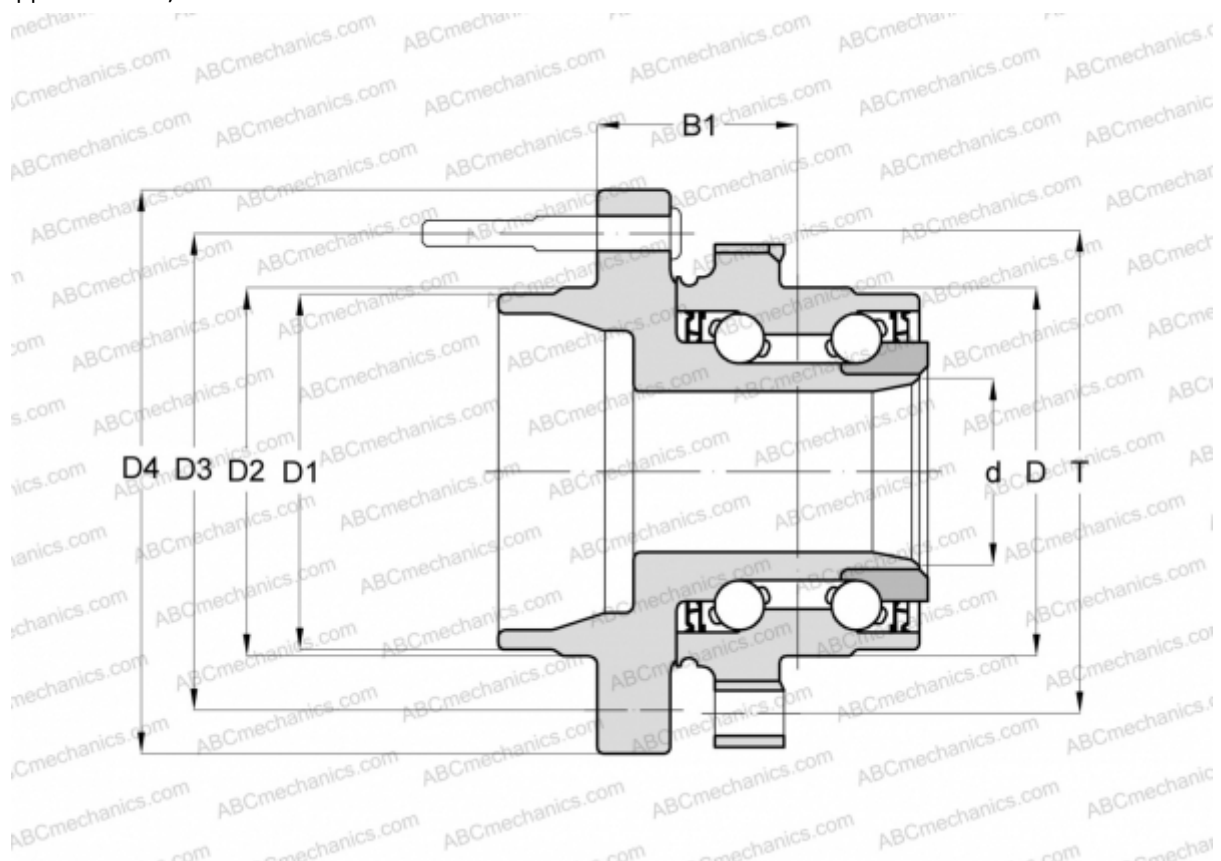

Технические характеристики

РАЗМЕРЫ, ММ

D	85,000
D1	56,400
D2	60,000
D3	100,000
D4	119,000
B1	39,000
T	90,000

ПРОИЗВОДИТЕЛЬ

[FAG](#)