

## 713649520 FAG

Радиально-упорные шарикоподшипники

ТИП: Шарикоподшипники, Радиально-упорные, Двухрядные, Ступичные подшипники (узлы),  
 Производство FAG, поколение 3

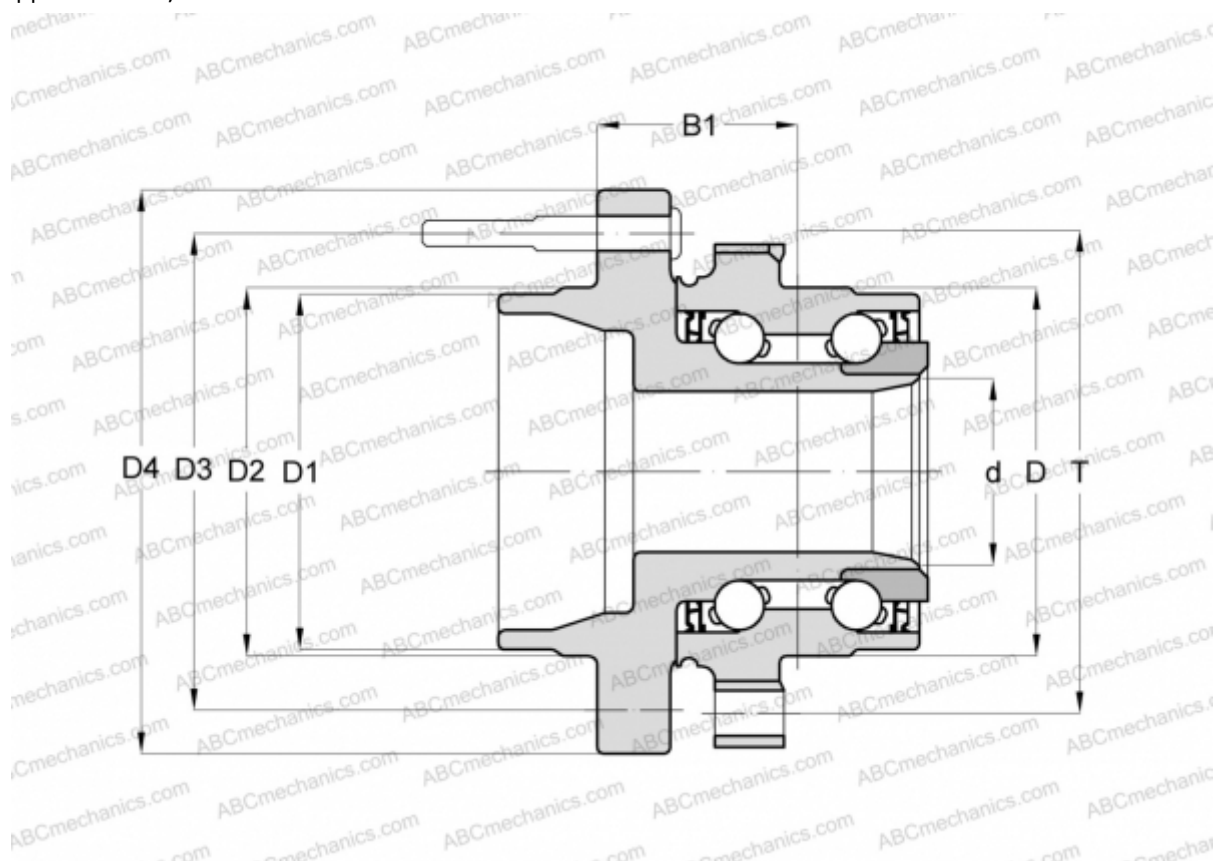

### Технические характеристики

#### РАЗМЕРЫ, ММ

D	97,900
D1	72,300
D2	75,800
D3	120,000
D4	145,000
B1	44,100
T	118,000

#### ПРОИЗВОДИТЕЛЬ

[FAG](#)