

СРМ 2440 СРМ

Радиально-упорные шарикоподшипники

ТИП: Шарикоподшипники, Радиально-упорные, Двухрядные, Специальные, Производство СРМ, серия С

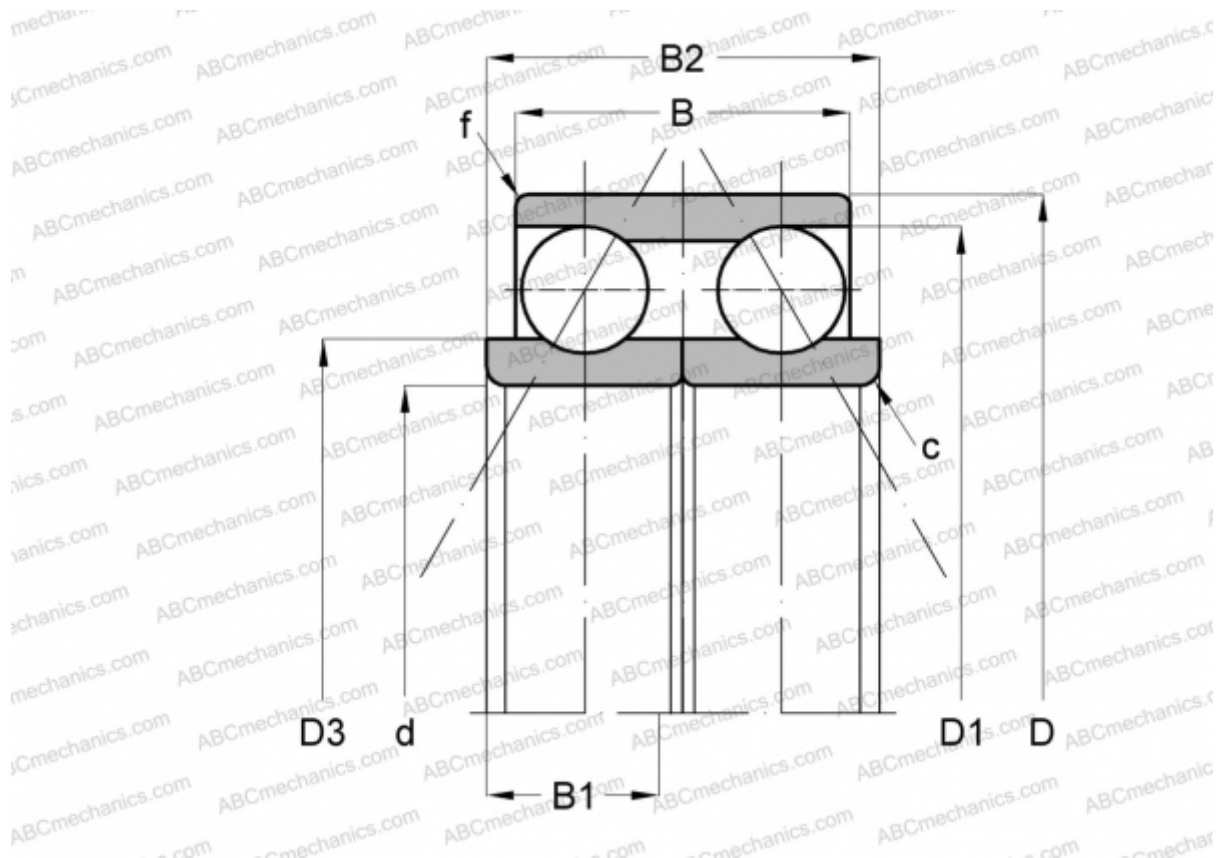

Технические характеристики

РАЗМЕРЫ, ММ

d	96,000
D	152,400
D1	141,200
D3	116,000
B	45,000
B1	23,000
B2	46,000
f	1,500
c	1,500
α	30,000

ПРОИЗВОДИТЕЛЬ

[СРМ](#)