

908 SKF

Упорные шарикоподшипники

ТИП: Шарикоподшипники, Упорные, Одностороннего действия, Разъемные, серия 9/10/29/39

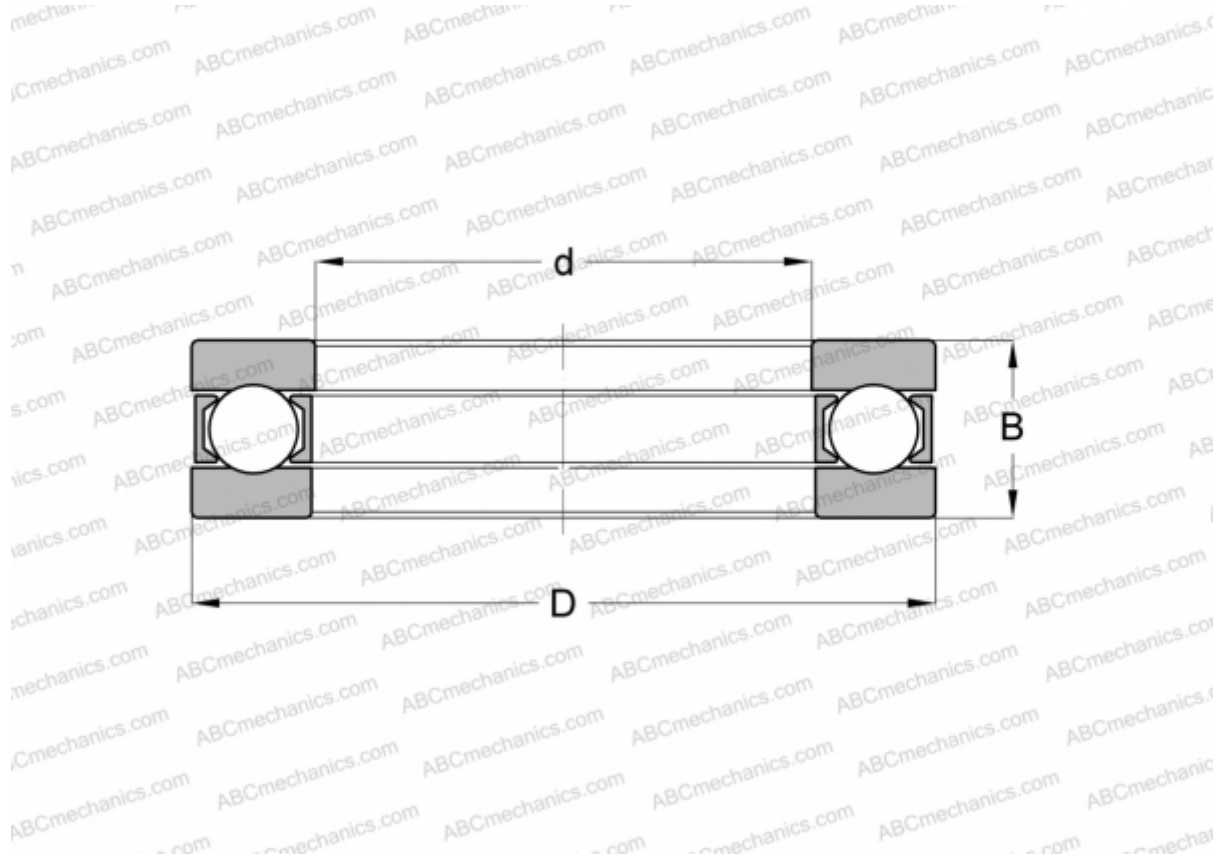

Технические характеристики

РАЗМЕРЫ, ММ

d	40,000
D	64,000
D1	40,200
D2	64,000
B	18,000

МАССА, КГ 0,213

ПРОИЗВОДИТЕЛЬ [SKF](#)

АНАЛОГИ

INA	908
MRC	1108F