

909 INA

Упорные шарикоподшипники

ТИП: Шарикоподшипники, Упорные, Одностороннего действия, Разъемные, серия 9/10/29/39

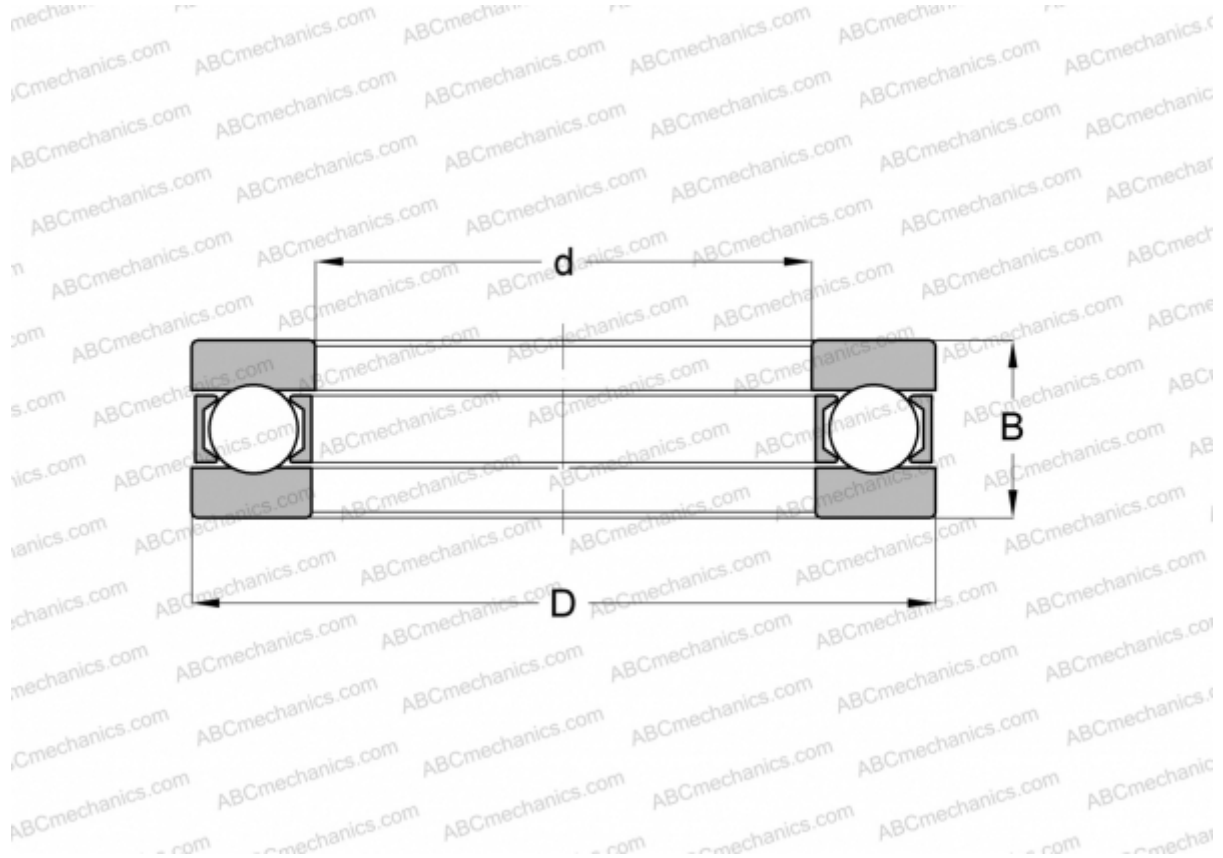

Технические характеристики

РАЗМЕРЫ, ММ

d	45,000
D	73,000
D1	45,200
D2	73,000
B	22,000

МАССА, КГ 0,349

ПРОИЗВОДИТЕЛЬ [INA](#)

АНАЛОГИ

MRC	1109F2
SKF	909