

910 SKF

Упорные шарикоподшипники

ТИП: Шарикоподшипники, Упорные, Одностороннего действия, Разъемные, серия 9/10/29/39

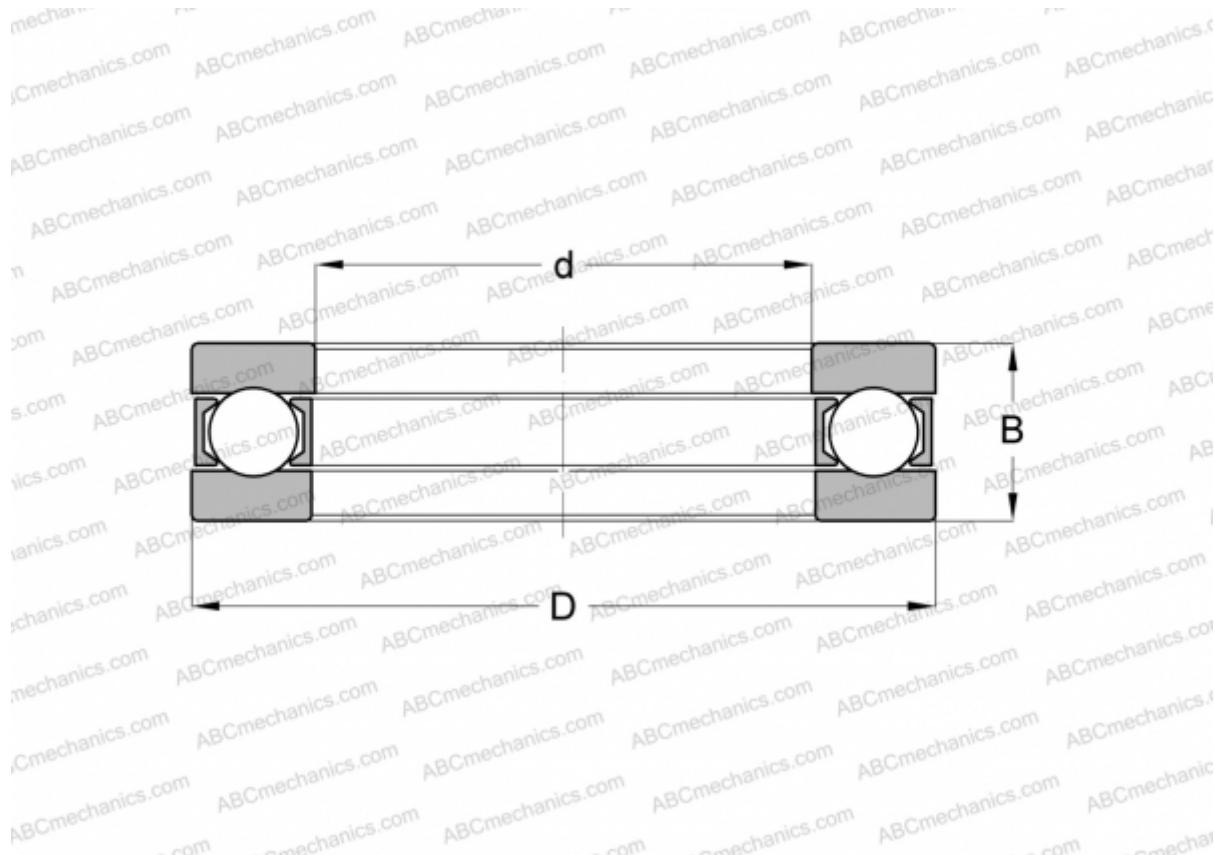

Технические характеристики

РАЗМЕРЫ, ММ

d	50,000
D	78,000
D1	50,200
D2	78,000
B	22,000

МАССА, КГ 0,367

ПРОИЗВОДИТЕЛЬ [SKF](#)

АНАЛОГИ

INA	910
MRC	1110F1