

912 SKF

Упорные шарикоподшипники

ТИП: Шарикоподшипники, Упорные, Одностороннего действия, Разъемные, серия 9/10/29/39

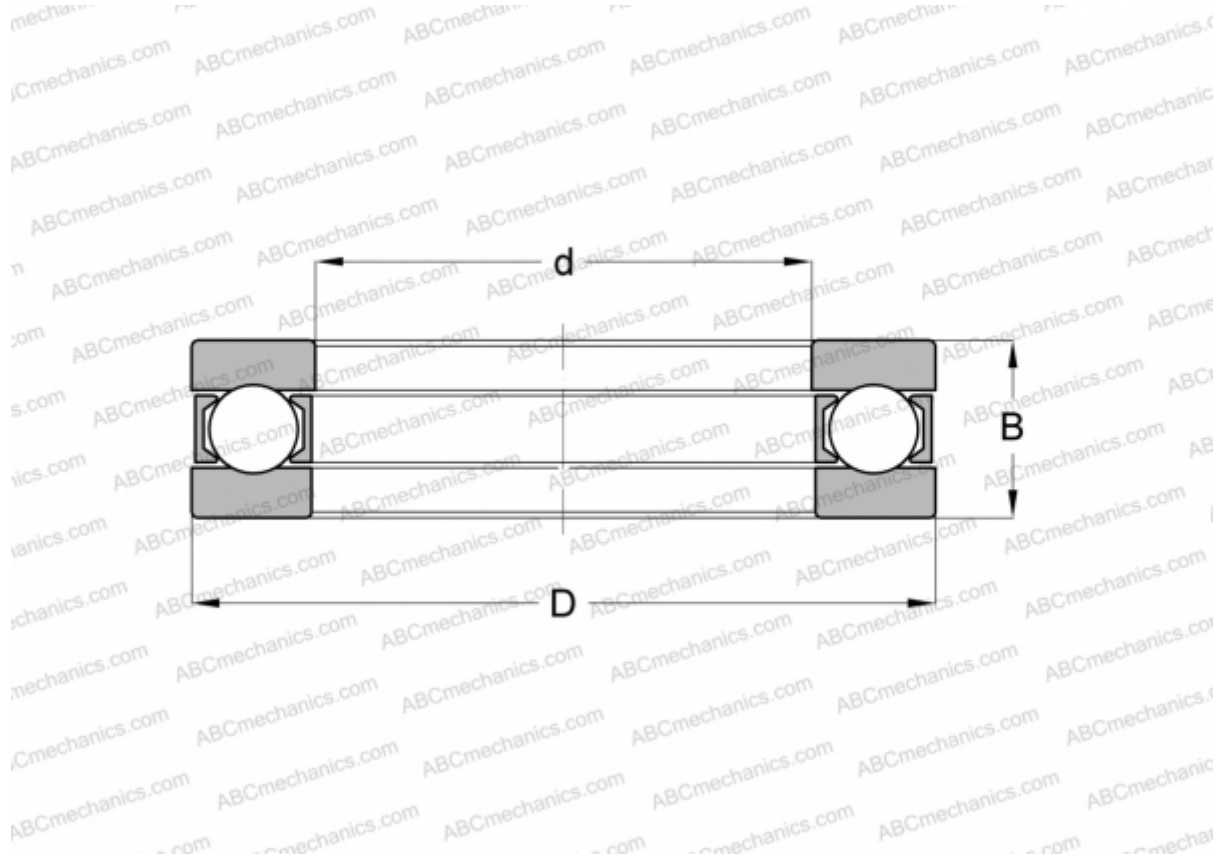

Технические характеристики

РАЗМЕРЫ, ММ

d	60,000
D	90,000
D1	60,200
D2	90,000
B	24,500

МАССА, КГ 0,517

ПРОИЗВОДИТЕЛЬ [SKF](#)

АНАЛОГИ

INA	912
MRC	1112F2