

928 INA

Упорные шарикоподшипники

ТИП: Шарикоподшипники, Упорные, Одностороннего действия, Разъемные, серия 9/10/29/39

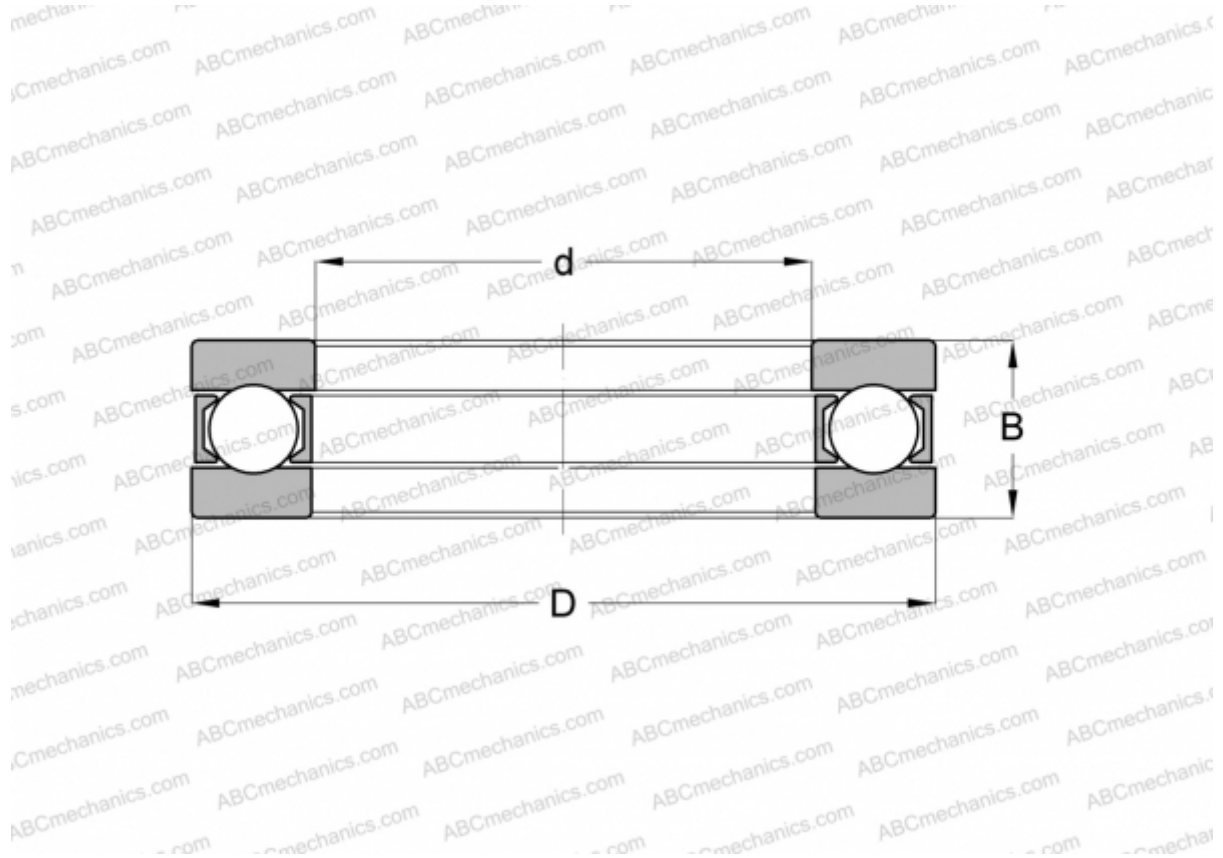

Технические характеристики

РАЗМЕРЫ, ММ

d	140,000
D	200,000
D1	140,200
D2	200,000
B	52,000

МАССА, КГ 5,103

ПРОИЗВОДИТЕЛЬ [INA](#)

АНАЛОГИ

MRC	1128F
SKF	928