

HT- 7/8 RHP

Упорные шарикоподшипники

ТИП: Шарикоподшипники, Упорные, Одностороннего действия, Разъемные, дюймовые

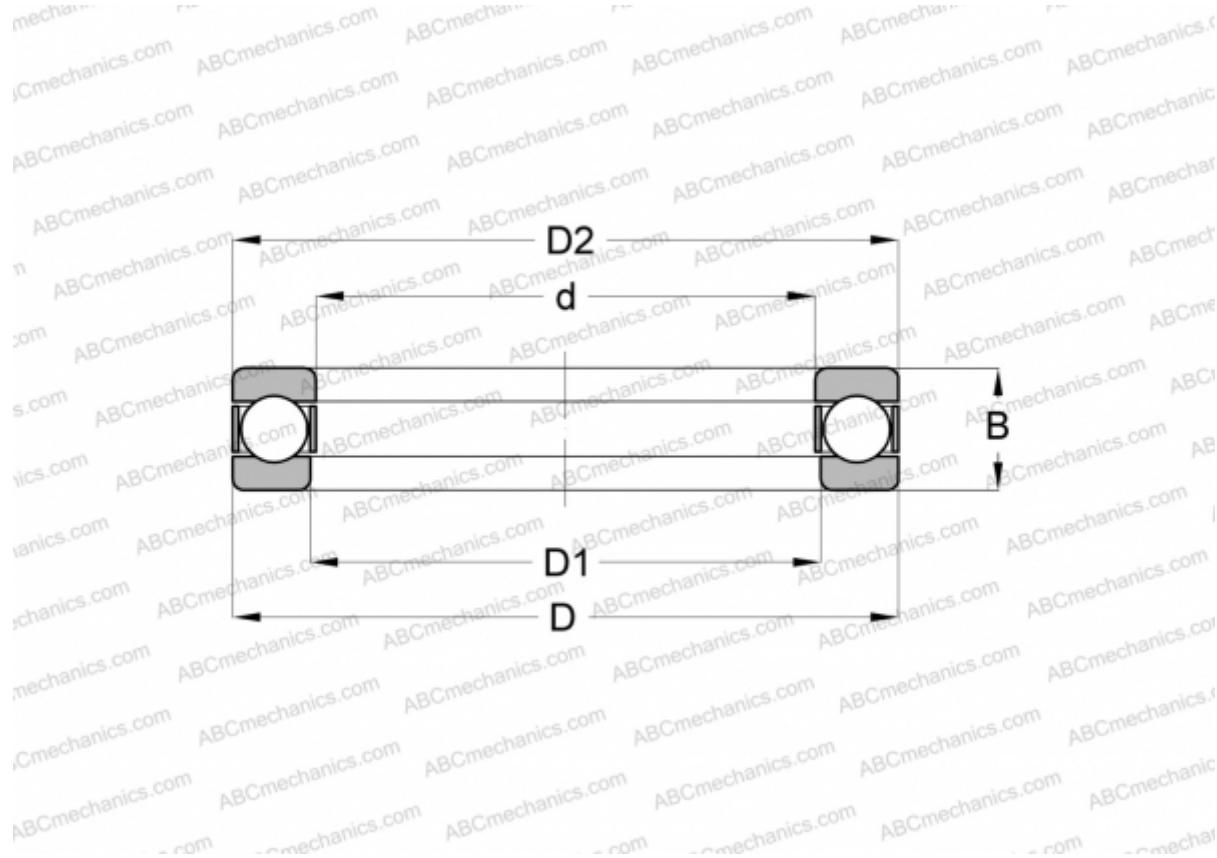

Технические характеристики

РАЗМЕРЫ, ММ

d	22,225
D	52,388
D1	23,813
D2	50,800
B	25,400

МАССА, КГ 0,272

ПРОИЗВОДИТЕЛЬ [RHP](#)

АНАЛОГИ

ABC	HW- 7/8
INA	HW- 7/8
NORMA HOFFMAN	HW- 7/8
SKF	VH-7