

4403 ANDREWS

Упорные шарикоподшипники

ТИП: Шарикоподшипники, Упорные, Одностороннего действия, Разъемные, дюймовые

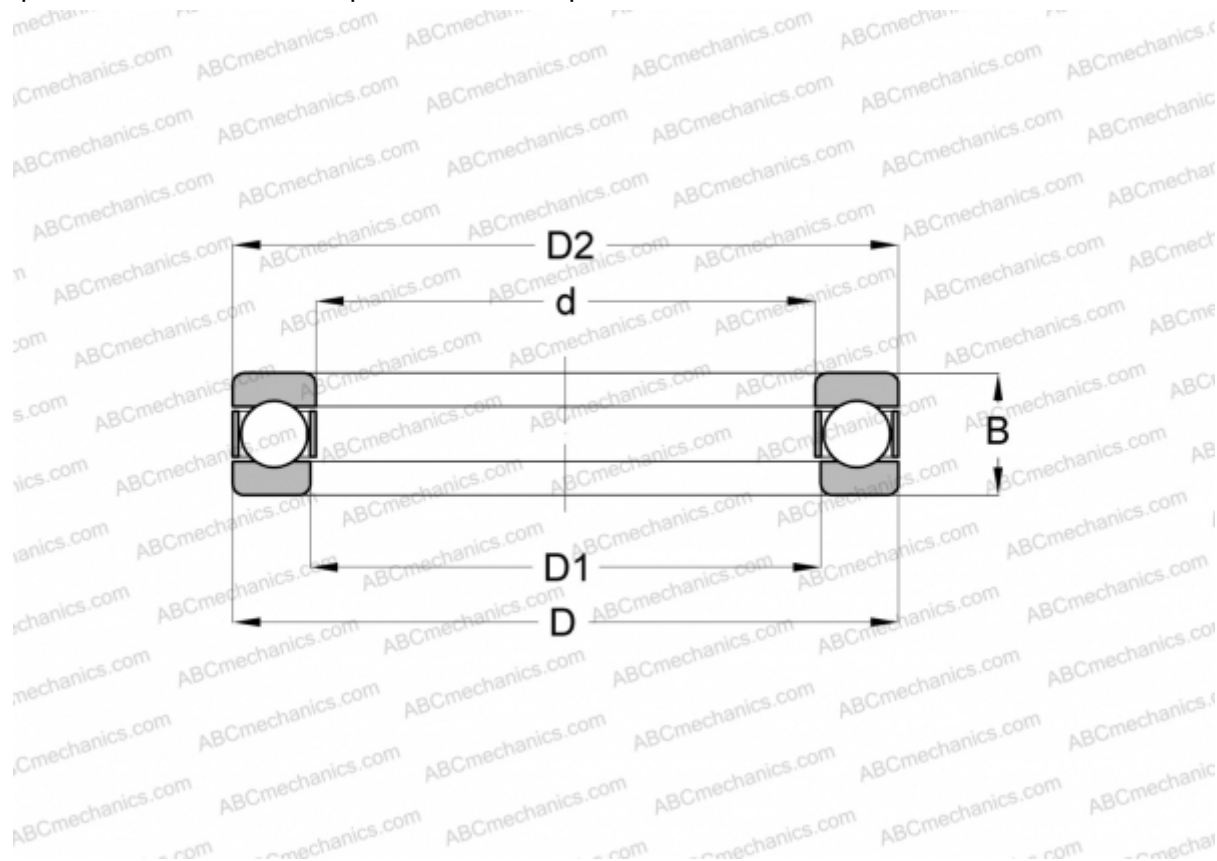

Технические характеристики

РАЗМЕРЫ, ММ

d	15,875
D	39,688
D1	16,662
B	15,875

МАССА, КГ 0,099

ПРОИЗВОДИТЕЛЬ [ANDREWS](#)

АНАЛОГИ

ABC	4403
INA	4403
АЕТНА	G-3