

## 4406 ANDREWS

Упорные шарикоподшипники

ТИП: Шарикоподшипники, Упорные, Одностороннего действия, Разъемные, дюймовые

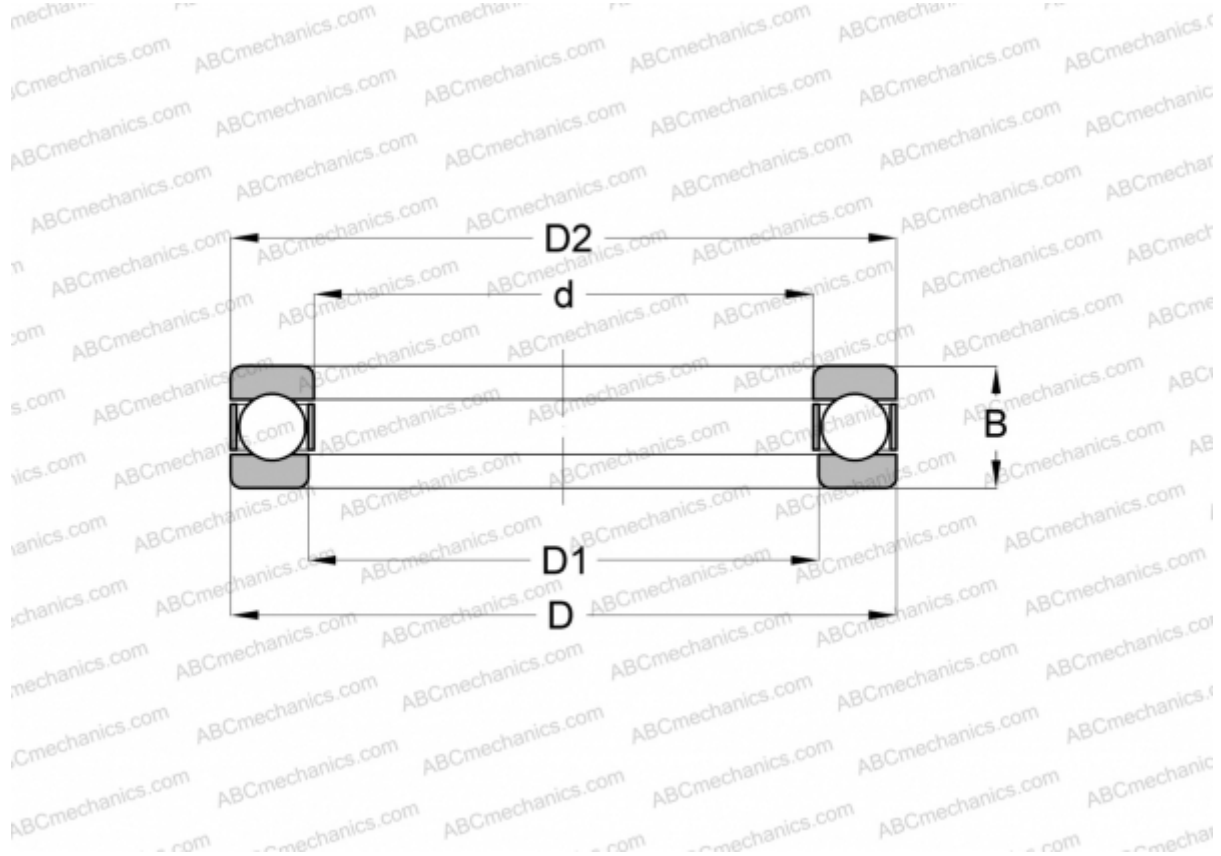

### Технические характеристики

#### РАЗМЕРЫ, ММ

d	20,638
D	42,863
D1	21,438
B	15,875

**МАССА, КГ** 0,107

**ПРОИЗВОДИТЕЛЬ** [ANDREWS](#)

#### АНАЛОГИ

ABC	<a href="#">4406</a>
INA	<a href="#">4406</a>
AETNA	<a href="#">G-6</a>