

4409 ANDREWS

Упорные шарикоподшипники

ТИП: Шарикоподшипники, Упорные, Одностороннего действия, Разъемные, дюймовые

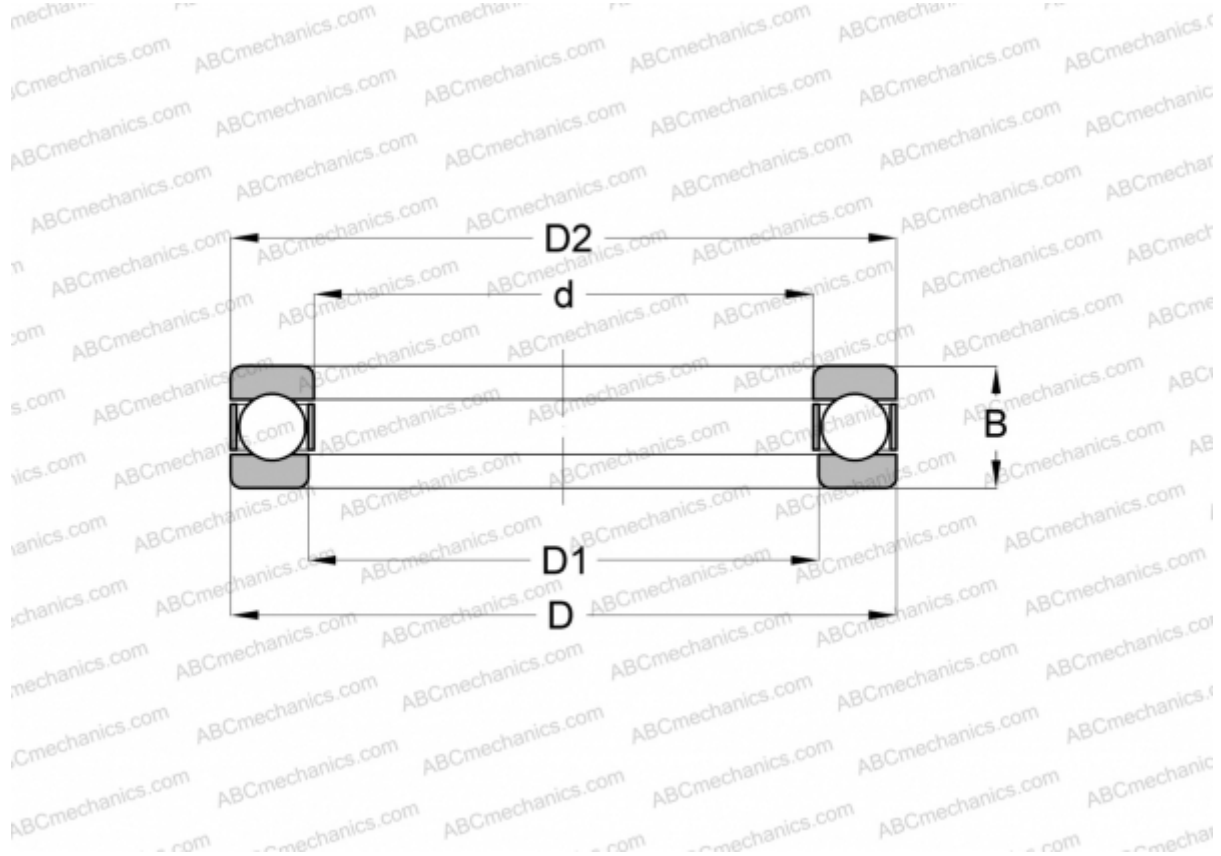

Технические характеристики

РАЗМЕРЫ, ММ

d	25,400
D	52,388
D1	26,187
B	19,050

МАССА, КГ 0,190

ПРОИЗВОДИТЕЛЬ [ANDREWS](#)

АНАЛОГИ

ABC	4409
INA	4409
AETNA	G-9