

4410 INA

Упорные шарикоподшипники

ТИП: Шарикоподшипники, Упорные, Одностороннего действия, Разъемные, Дюймовые

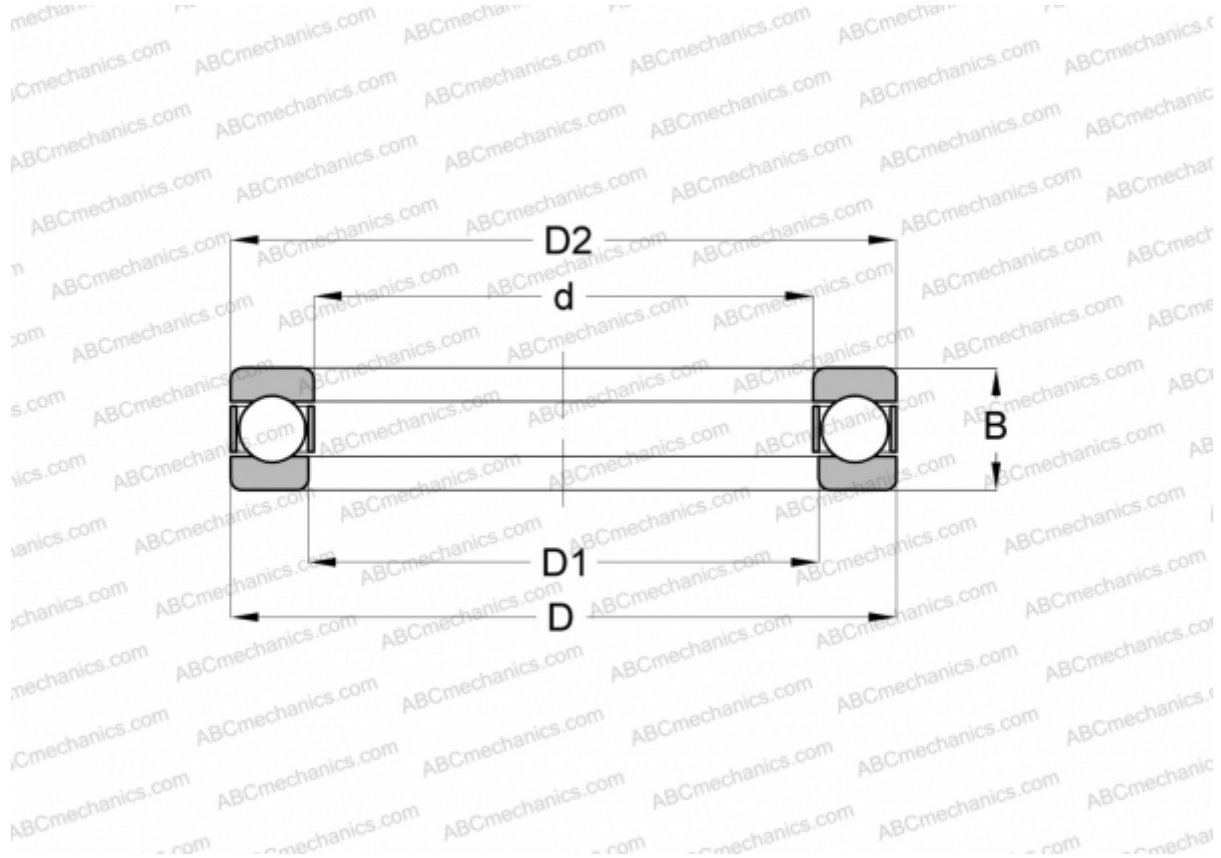

Технические характеристики

РАЗМЕРЫ, ММ

d	26,988
D	52,388
D1	27,788
B	19,050

МАССА, КГ 0,183

ПРОИЗВОДИТЕЛЬ [INA](#)

АНАЛОГИ

ABC	4410
AETNA	G-10
ANDREWS	4410