

FT- 1/4 RHP

Упорные шарикоподшипники

ТИП: Шарикоподшипники, Упорные, Одностороннего действия, Разъемные, плоская дорожка качения, дюймовые

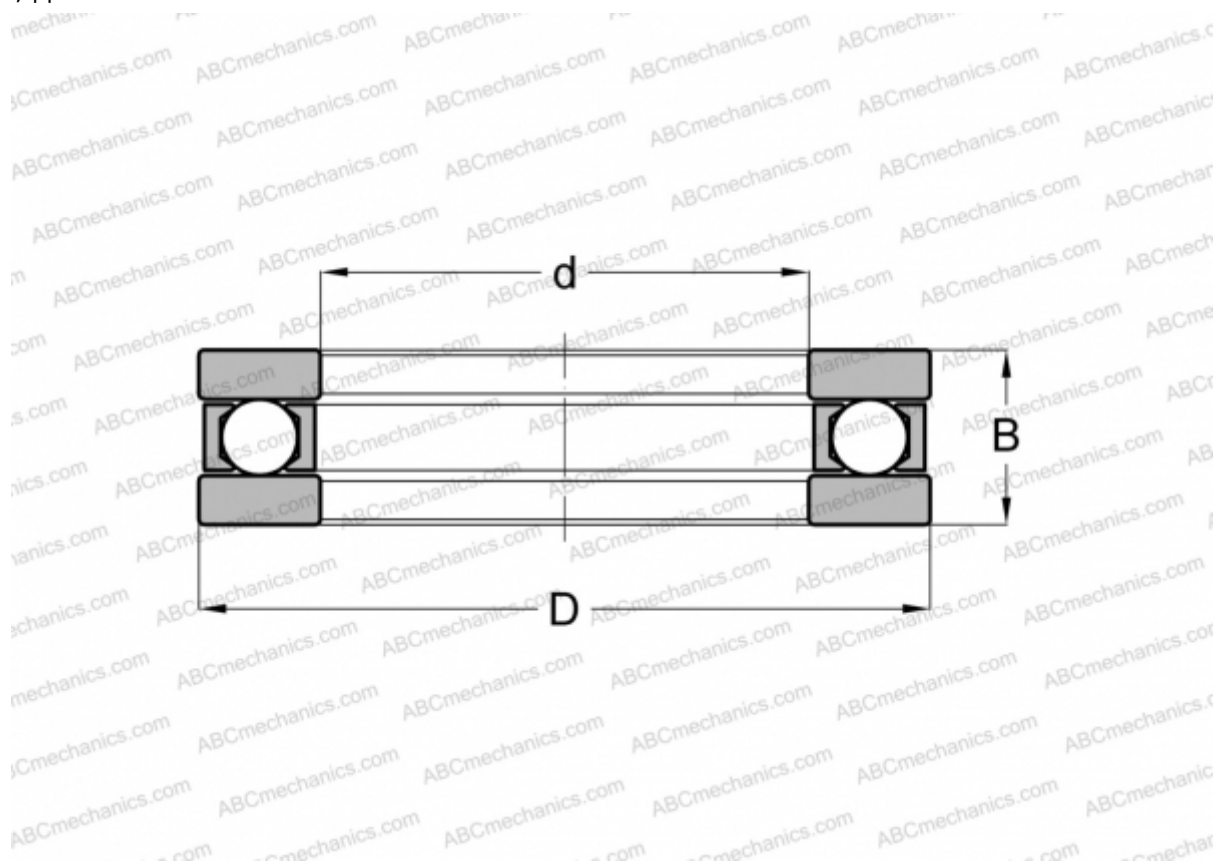

Технические характеристики

РАЗМЕРЫ, ММ

d	6,350
D	16,668
B	6,350

МАССА, КГ 0,006

ПРОИЗВОДИТЕЛЬ [RHP](#)

АНАЛОГИ

INA	EW 1/4
FBC	EW- 1/4
NORMA HOFFMAN	EW- 1/4
NICE	FR-10
SKF	B-2