

## FT-2 ANDREWS

Упорные шарикоподшипники

ТИП: Шарикоподшипники, Упорные, Одностороннего действия, Разъемные, плоская дорожка качения, дюймовые

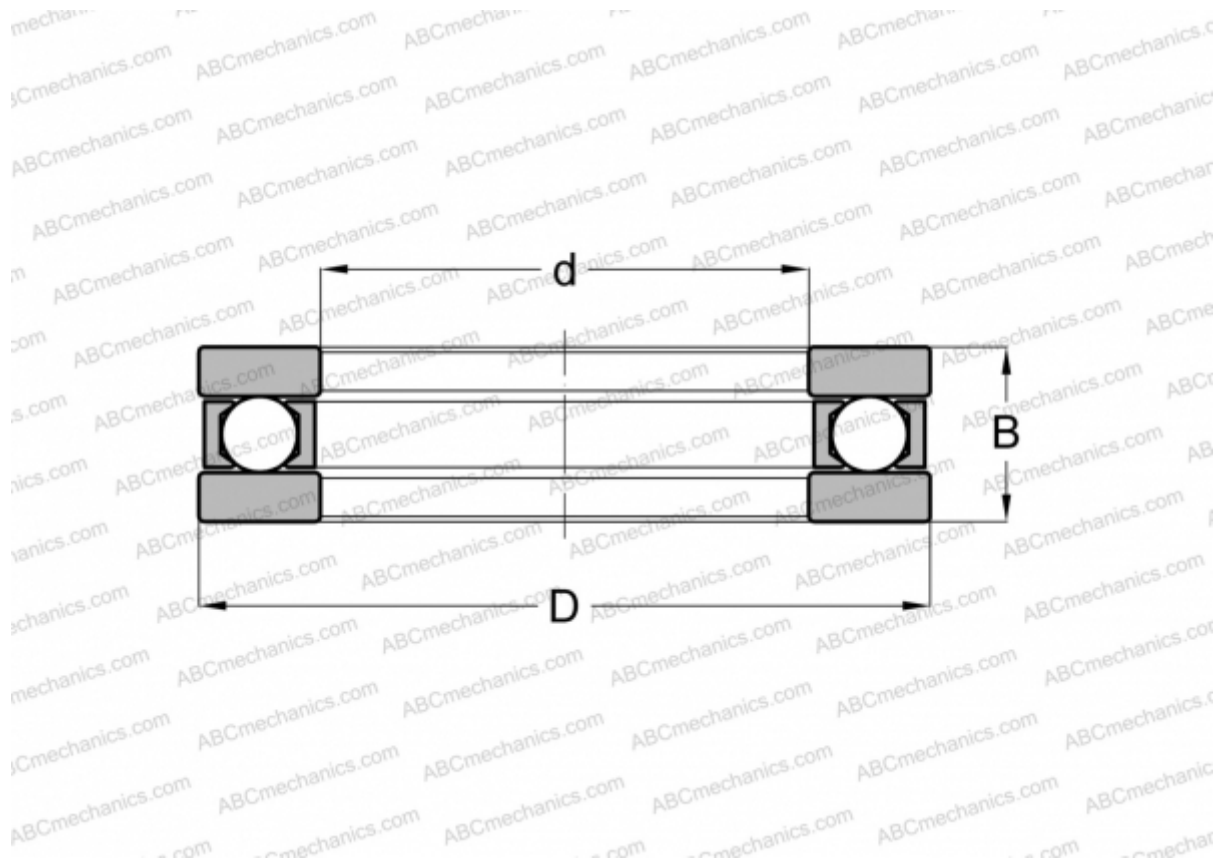

### Технические характеристики

#### РАЗМЕРЫ, ММ

d	14,288
D	30,955
B	14,288

**МАССА, КГ** 0,055

**ПРОИЗВОДИТЕЛЬ** [ANDREWS](#)

#### АНАЛОГИ

INA	<a href="#">FT-2</a>
AETNA	<a href="#">B-2</a>