

FT-3 ANDREWS

Упорные шарикоподшипники

ТИП: Шарикоподшипники, Упорные, Одностороннего действия, Разъемные, плоская дорожка качения, дюймовые

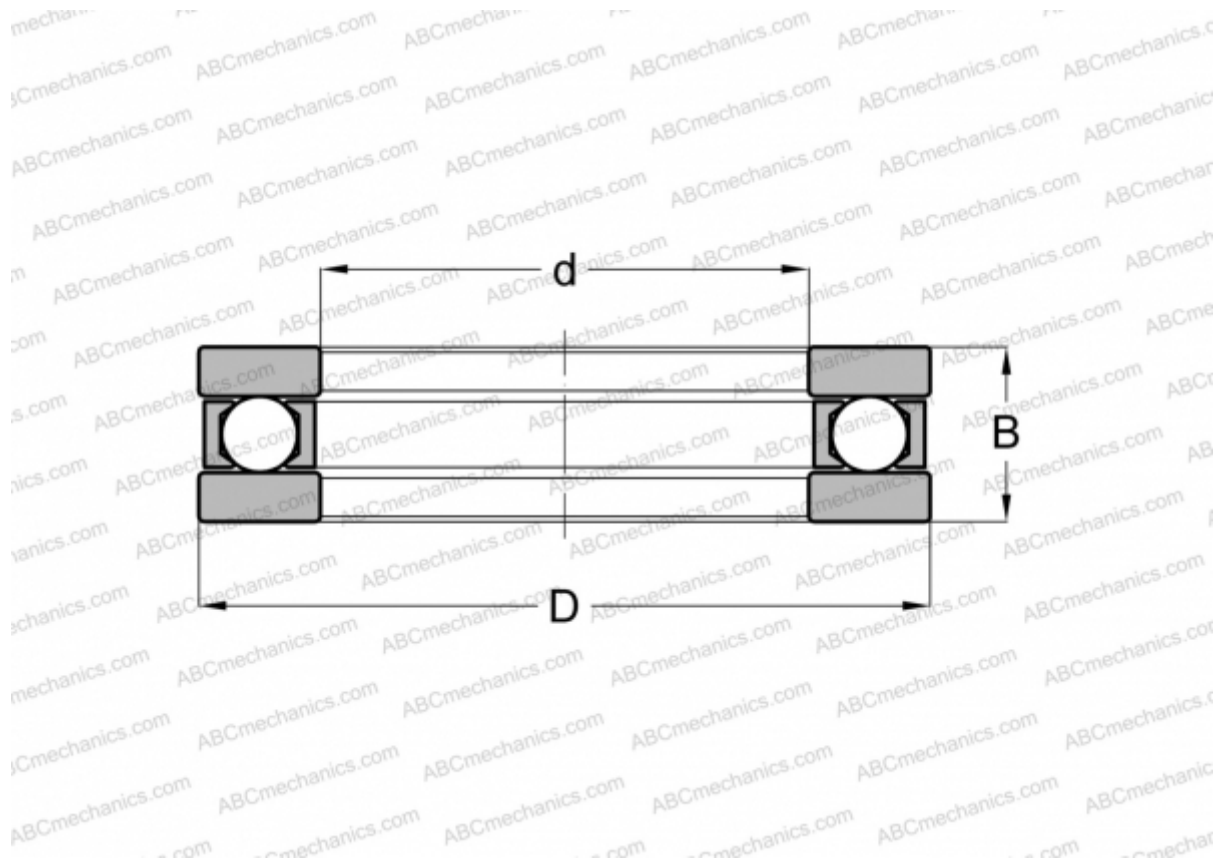

Технические характеристики

РАЗМЕРЫ, ММ

d	15,875
D	34,130
B	14,288

МАССА, КГ 0,068

ПРОИЗВОДИТЕЛЬ [ANDREWS](#)

АНАЛОГИ

INA	FT-3
AETNA	B-3